



Haier

Air Conditioning

КОМФОРТ - ЦЕ ЛЕГКО



2022

ПОБУТОВІ ТА НАПІВПРОМИСЛОВІ
КОНДИЦІОНЕРИ

У К Р А І Н А

Haier ПРО БРЕНД

У сучасному світі, в якому на першому місці виступає індивідуалізм та різноплановість, принцип «один для кожного» більше неактуальний. Споживачі бажають, щоб до них ставилися з повагою і пропонували те, що підходить саме їх індивідуальності.

Haier прислухається до ваших потреб, щоб щиро зрозуміти, що відбувається у вашому житті, про що ви думаєте, та мрієте. Кожен з вас може отримати універсальне рішення для дому, на яке ви заслуговуєте: просте та функціональне, вишукане або яскраве.

Як лідер у своїй галузі, Haier розробляє інноваційні продукти і рішення, перетворюючи робочий процес в організовану глобальну платформу, де можливо легко та швидко об'єднати внутрішні і зовнішні ресурси. Ми віримо в те, що даний підхід допомагає нам виправдовувати ваші очікування в світі, що швидко змінюється.

Приєднуйтеся до мережі Haier. Створюйте нові можливості.



01 Haier Group

04/ СВІТОВІ ДОСЯГНЕННЯ

04/ HAIER У ЄВРОПІ

05/ HAIER МЕРЕЖА

06/ ІСТОРІЯ

08/ НАУКОВО-ДОСЛІДНИЙ ЦЕНТР
ТА ЛАБОРАТОРІЇ

02 Основні функції

10/ ЗДОРОВ'Я

11/ УЛЬТРАФІОЛЕТОВА ЛАМПА

12/ ТЕХНОЛОГІЯ САМООЧИСТКИ SELF-CLEAN

13/ 56°C ТЕХНОЛОГІЯ ЗНЕЗАРАЖЕННЯ

14/ ФУНКЦІЯ SELF-HYGIENE

15/ ФУНКЦІЯ PURI-CLEAN

16/ СУПЕР-IFD СТЕРИЛІЗАЦІЯ

17/ ІОНІЗАЦІЯ ПОВІТРЯ NANO-AQUA

18/ ІНТЕЛЕКТУАЛЬНІ ТЕХНОЛОГІЇ

19/ ГОЛОСОВЕ КЕРУВАННЯ

20/ WI-FI КЕРУВАННЯ

21/ ECO SENSOR

22/ КОМФОРТ БЕЗ ОБМЕЖЕНЬ

23/ ІНТЕЛЕКТУАЛЬНИЙ ПОТІК ПОВІТРЯ DUAL BLADE

24/ INVERTER PLUS

25/ СУПЕР ТИХИЙ РЕЖИМ

26/ ТЕХНОЛОГІЧНІСТЬ

26/ ШВИДКА ТА ЛЕГКА УСТАНОВКА

03 Модельний ряд

27/ УМОВНІ ПОЗНАЧЕННЯ

30/ МОДЕЛЬНИЙ РЯД

32/ JADE

34/ NORDIC

36/ EXPERT

38/ FLEXIS

40/ PEARL

42/ TIBIO INVERTER -20°C

44/ МУЛЬТИ-СПЛІТ СИСТЕМА

45/ ВНУТРІШНІ БЛОКИ

45/ FLEXIS

45/ PEARL

45/ TIBIO

46/ КАНАЛЬНОГО ТИПУ

46/ КАСЕТНОГО ТИПУ

46/ КОНСОЛЬНОГО ТИПУ

47/ ЗОВНІШНІ БЛОКИ

48/ НАПІВПРОМИСЛОВІ КОНДИЦІОНЕРИ

49/ КОНДИЦІОНЕРИ КАНАЛЬНОГО ТИПУ

51/ КОНДИЦІОНЕРИ КАСЕТНОГО ТИПУ

53/ ПІДЛОГО-СТЕЛЬОВОГО ТИПУ

54/ ТАБЛИЦЯ СУМІШНОСТІ БЛОКІВ

55/ СХЕМИ ЗОВНІШНІХ БЛОКІВ

56/ СХЕМИ НАПІВПРОМИСЛОВИХ КОНДИЦІОНЕРІВ

Haier СВІТОВІ ДОСЯГНЕННЯ



МІЖНАРОДНИЙ РЕЙТИНГ EUROMONITOR

За даними Euromonitor, Haier - бренд №1 серед кондиціонерів з Wi-Fi керуванням. Впродовж 11 років поспіль Haier входить до світового рейтингу основних побутових приладів за рахунок роздрібних продажів в період 2009-2019 р.



БРЕНД №1 У СВІТІ

Світовий бренд кондиціонерів № 1 у світі, що складає 29,4% серед кондиціонерів з Wi-Fi керуванням



2019 FORTUNE GLOBAL 500

Haier посів 435 місце у списку Fortune Global 500, рейтингу найбільших компаній у світі.



FORTUNE'S MOST ADMIRABLE COMPANIES

Дочірня компанія Haier Group, нещодавно була названа однією з найповажніших компаній у світі Fortune у 2020 році



ТОП 100 НАЙДОРОЖЧИХ СВІТОВИХ БРЕНДІВ

Відповідно до щорічного рейтингу BrandZ's Top 100 Most Valuable Global Brands Haier займає 89 місце. Вартість бренду оцінюється у 16,3 млрд доларів



2018 ТОП 100 GLOBAL CHALLENGERS

Boston Consulting Group – провідна міжнародна компанія, що спеціалізується на управлінському консалтингу оприлюднила список «100 найпопулярніших світових викликів 2018», в який входить 25 китайських компаній, серед яких Haier. Станом на цей рік Haier входить до списку вже 9 років поспіль.

Haier у Європі

Ключовим принципом компанії Haier AC є побудова локальних організацій для забезпечення професійних рішень і послуг для клієнтів по всьому світу.

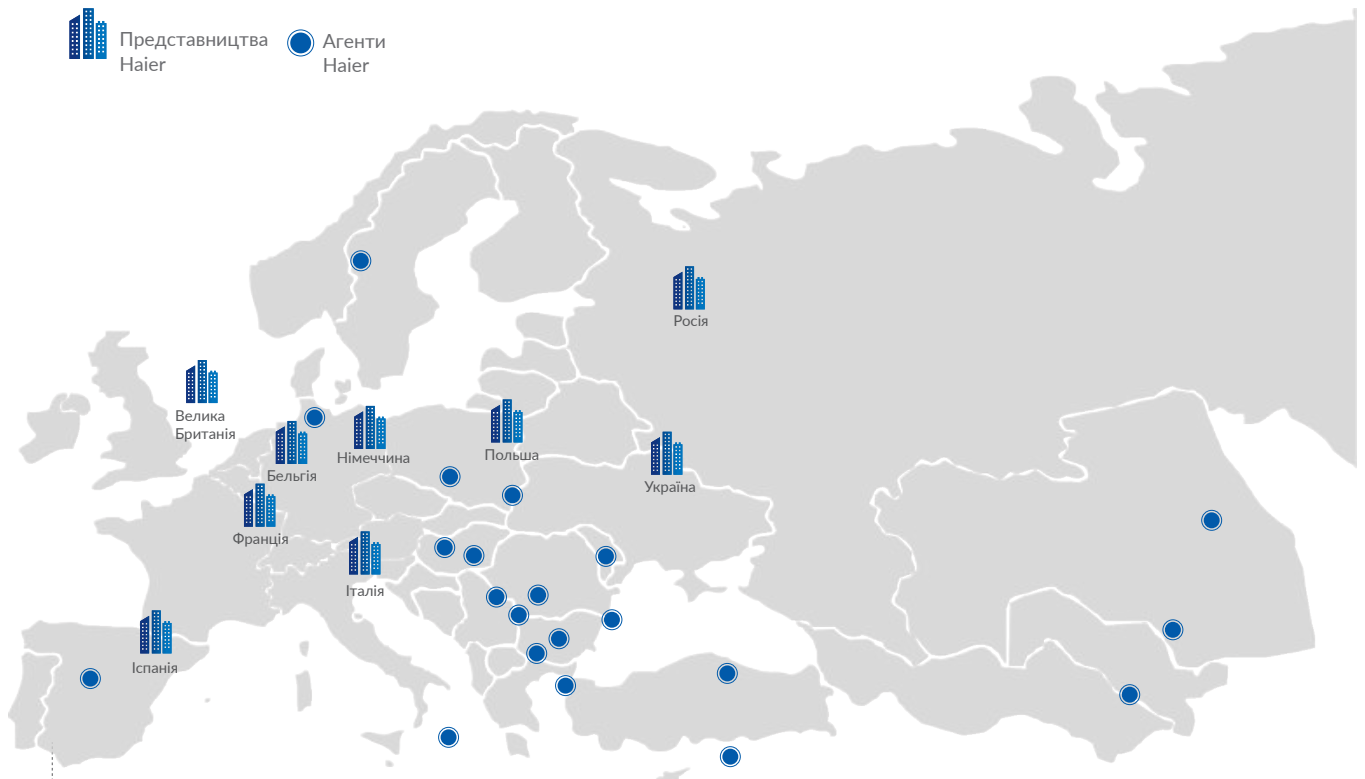

Haier МЕРЕЖА

Мережа Haier володіє науково-дослідними центрами, що знаходяться в місті Циндао, Китай. У нього входять 25 індустріальних парків, 122 продуктивних підприємств, 106 маркетингових центрів по всьому світу та торгових мереж у понад 160 країнах та регіонах світу.

Haier має 7 основних брендів побутових приладів у всьому світі: Haier, Casarte, Leader, AQUA, Fisher & Paykel, GE Appliances та Candy. Всі разом вони складають своєрідну інноваційну екосистему, в рамках якої фахівці різних галузей вільно обмінюються знаннями та досвідом.



Виробництво GEA

Виробництво CANDY

Виробництво в Росії

Виробництво в Тайланді



Виробництво в Нігерії



Виробництво в Індонезії



Зеландія Промисловий Парк в Індії



Науково-дослідний Центр в Індії



Виробництво у В'єтнамі

Global No.1*10 Years

Top 100 Global Brand

10+N Науково-дослідний центр |
 106 Маркетинговий центр |
 25 Промисловий парки |
 122 Виробництва |
 160+ Країни та регіони

Haier ІСТОРИЯ



1984

У місті Циндао засновано компанію Haier. Основним напрямком було виробництво холодильного обладнання.

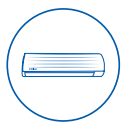

1993

Перший в Китаї інверторний кондиціонер Haier AC.



1994

Haier отримала сертифікацію ISO 9001. Початок експорту кондиціонерів в Європу.



2014

Haier створює новий центр науково-дослідних та дослідницьких розробок, орієнтуючись на розробку розумних та здорових повітряних рішень.



2015

Haier у сьомий раз очолює глобальний рейтинг виробників великої побутової техніки за даними Euromonitor.



2016

Haier придбав GE Appliances. В Україні починає роботу офіційне представництво кліматичної техніки Haier.



1996

Haier відкриває виробничі потужності за кордоном.



1999

Компанія Haier виходить на міжнародну арену.



2010

Haier продовжує розвивати мережу торгових представництв по всьому світу. Мережа компанії налічує більше 80 закордонних філій, кількість яких постійно зростає.



2018

Haier придбав Candy. Haier випустив кондиціонер з функцією PuriCool.



2020

4-й рік поспіль бренд №1 серед кондиціонерів з Wi-Fi керуванням



2021

Світовий бренд №1 серед кондиціонерів з інтелектуальними технологіями (2016-2021р.)

Haier НАУКОВО-ДОСЛІДНИЙ ЦЕНТР ТА ЛАБОРАТОРІЇ

Головний офіс науково-дослідного центру Haier знаходиться в місті Циндао, Китай. У нього входять понад **120 лабораторій**, включаючи психрометричні, калометричні, хімічні, лабораторію з вивчення акустики і вібрації, лабораторії по електромагнітній сумісності, а також окремі лабораторії по випробовуванню теплообмінників, компресорів та ін.

У лабораторіях можна проводити більше **600 випробувань** за міжнародними стандартами ISO, IEC, EN, CISPR, ANSI та ін., що дозволяє забезпечити відповідність обладнання вимогам країн Європи, Азії, Америки, Австралії, Близького Сходу і ще 100 країн і регіонів.

Науково-дослідний центр Haier також має **найвищу в світі вежу для тестування довжини магістралі трубопроводів** – 106 м заввишки.

Найбільший Центр розробок і досліджень Haier AC в Китаї загальною площею 67 000 м² був введений в експлуатацію в березні 2014 року.

Лабораторії



Оцінка комфорту



Симулювання опадів



Експлуатаційні випробування



Випробування безпеки



Тест на рівень шуму



Тест EMC



Симулювання снігопадів



Симулювання сонячного світла



Випробування надійності



Випробування в умовах вологості



Подвійний тест 85



Тест на падіння 85

Корпорація Haier використовує тестове обладнання світового класу, що володіє високою точністю і відповідає вимогам європейського стандарту EN45001, а також вимогам таких організацій, як UL (США), ETL (США), CSA (Канада) і TCA (Австралія).

Крім тестових лабораторій, корпорація Haier інвестує в розвиток центру по оцінці умов комфортності, де кожен користувач має можливість протестувати системи вентиляції і кондиціонування в різних кліматичних умовах по всьому світу. Тестування відбувається наступним чином: всередині камери виставляється комфортна температура, в той час, як за її межами можна регулювати метеоумови – інтенсивність сонячного світла, дощ, сніг, вітер, виставляти температуру від -31 °C до + 60 °C, відносну вологість повітря від 0 до 100%.



Haier & Mitsubishi
Спільна лабораторія



Haier & Highly
Спільна лабораторія

Сертифікати



ЗДОРОВ'Я

Світу все більше загрожує проблема брудного повітря, адже тривалий його вплив шкодить здоров'ю. Вдихання твердих часток розміром 2,5 мкм спричиняє дискомфорт та може викликати серцеві та легеневі захворювання. Крім того, багато людей, що страждають від алергій та астми, вразливі до пилку, диму, газів та хімічних речовин. У 2020 році пандемія Covid-19 внесла масштабні зміни в наше життя. Чисте повітря стає важливим як ніколи раніше.

За останні роки Haier запровадив багато інновацій у галузі здорового повітря. Сучасні технології дозволяють постійно підтримувати кондиціонер у чистоті, щоб ви дихали тільки чистим повітрям без шкоди здоров'ю.



Завжди чистий кондиціонер

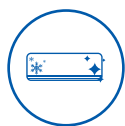

Технологія самоочистки
Self-Clean



Технологія знезараження 56°C



Функція
Self-Hygiene



Легке очищення

Завжди чисте повітря



Функція
Puri-Clean



IFD-фільтр



Nano-Aqua
генератор



UVC Генератор

Вбудоване світлодіодне джерело ультрафіолетового світла знищує небезпечні мікроорганізми, що осідають на деталях внутрішнього блоку кондиціонера.



СЕРТИФІКАТ TEXCELL



Вбудована УЛЬТРАФІОЛЕТОВА ЛАМПА у кондиціонерах HAIER забезпечує чисте та здорове повітря.

Зважаючи на поточний стан поширення COVID-19, підрозділ побутових систем кондиціонування у головному офісі Haier (Циндао) разом з глобальною дослідницькою та сертифікаційною організацією TEXCELL (Франція, Париж), провели тест ефекту УФ-ЛАМПИ (UVC Generator) у кондиціонерах HAIER на нові штами коронавірусу.

УФ-МОДУЛЬ у березні 2021 року сертифікований у пригніченні більшості штамів вірусу COVID-19 з ефективністю до 99,998%.

Метод дослідження: Тест проводився в закритому боксі об'ємом 45 л (400 x 350 x 350 мм). УФ-лампа (UVC Generator) Haier був встановлений на висоті 3 см від підлоги у закритому боксі. Предметне скло з посівом вірусу знаходилось у випробувальному боксі та було піддано УФ-випромінюванню від UVC Generator Haier протягом усього часу випробування (1 година). За результатами тесту ступінь інактивації вірусу за годину склала 99,998%.

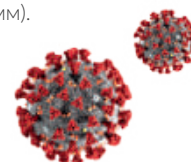

ПЕРЕВАГИ

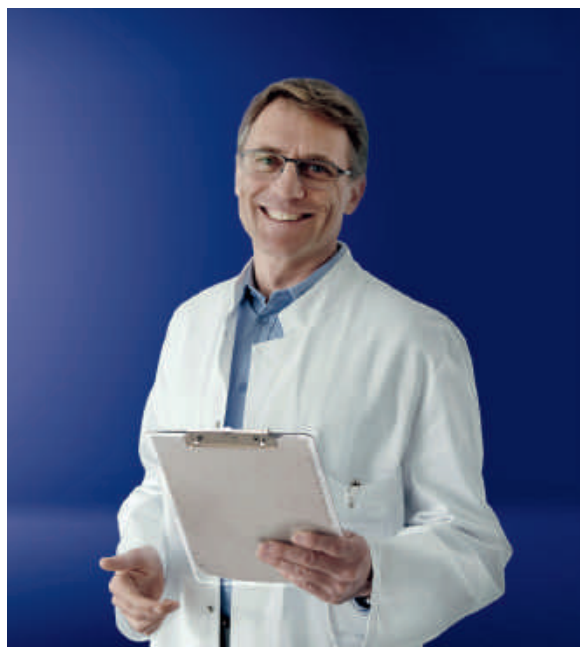

Ефективність стерилізації одного УФ-модуля: 99,998%

Сонячне світло містить три типи ультрафіолетових променів: UVA, UVB та UVC. Третій тип має коротшу, енергійнішу довжину хвилі 270-280 нм, яка особливо ефективно знищує генетичний матеріал.

При увімкненні функції вбудовані ультрафіолетові світлодіоди випромінюють хвилі біля повітрозабірника з правого в лівий бік. Потік повітря з приміщення входить в кондиціонер через повітрозабірник і потрапляє в зону прямого впливу УФ-променів. Небезпечні речовини миттєво знищуються, забезпечуючи відсутність патогенів на виході з кондиціонера.

Ефективна стерилізація

Технологія ультрафіолетової стерилізації Haier використовує довжину хвилі 270-280 нм, яка ефективніше знищує невидимі забруднювачі в повітрі.

Безпека і надійність

Знищення патогенів в повітрі без застосування шкідливих хімічних речовин, залишків та шкоди для навколишнього середовища.

*Кут випромінювання – 30 градусів, з опуклою лінзою
*Оптична потужність – 8-14 mW при вхідному струмі 100 mA

ТЕХНОЛОГІЯ САМООЧИСТКИ SELF-CLEAN

Інноваційна технологія self-clean передбачає видалення мікробів, бактерій, грибка та інших шкідливих мікроорганізмів, які накопичуються між пластинами теплообмінника методом заморожування. Після активації функції самоочищення, кондиціонер переходить в режим заморожування випарника внутрішнього блоку з подальшою відтайкою теплообмінника.

Така технологія ефективно видаляє бруд, забезпечуючи бездоганну чистоту повітря на виході з кондиціонера.

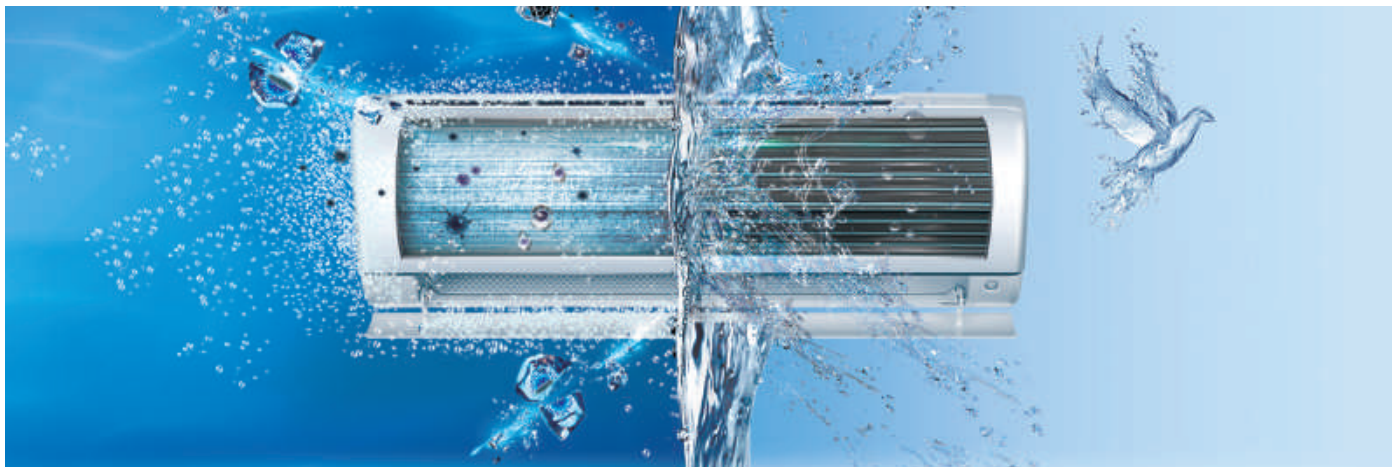

ТЕХНОЛОГІЯ

Під час роботи кондиціонера на випарнику накопичується бруд. Якщо його регулярно не чистити, бруд призводить до розростання цвілі і бактерій, які порушують якість повітря. Це також знижує ефективність кондиціонування на 15-30%.

Технологія заморозки



При заморожуванні на випарнику/конденсаторі виникає потужне розширення, що легко відшаровує бруд на поверхні.

Технологія очистки

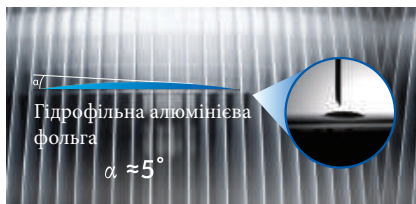

Гідрофільний алюміній підвищує ефективність відведення води на 20%.

Антибактеріальна технологія



Покриття алюмінію містить наночастинки срібла, які знищують бактерії та пригнічують їх ріст з ефективністю до 99%.

ПЕРЕВАГИ



Чисте повітря

Інноваційна технологія знищує бактерії та підтримує випарник чистим.

Підвищена енергоефективність

Завдяки технології самоочищення кондиціонер завжди може працювати на повну потужність в режимі охолодження, не витрачаючи зайвої енергії.

Заощадження на обслуговуванні

Відсутність потреби у регулярній вартісній процедурі ручного чищення фахівцем з обслуговування.

TUV Сертифікат*



* Перевірка ступеню розширення при заморожуванні та залишкового вмісту після розморожування кондиціонера з технологією самоочищення здійснена на моделі ASO9FBBHRA компанією TUV Rheinland. Згідно звіту по результатам контролю ступінь розширення при заморожуванні становить 98,2%, а залишковий вміст після розморожування – 0%.

* Бренд Haier - світовий лідер кондиціонерів з функцією самоочищення протягом 2 років поспіль з часткою ринку 43,4%. (Дані Euromonitor International станом на лютий 2020 р.)

56°C ТЕХНОЛОГІЯ ЗНЕЗАРАЖЕННЯ Haier

Нагріває випарник до температури 56° С протягом 30 хвилин, знищуючи бактерії та віруси.



ТЕХНОЛОГІЯ

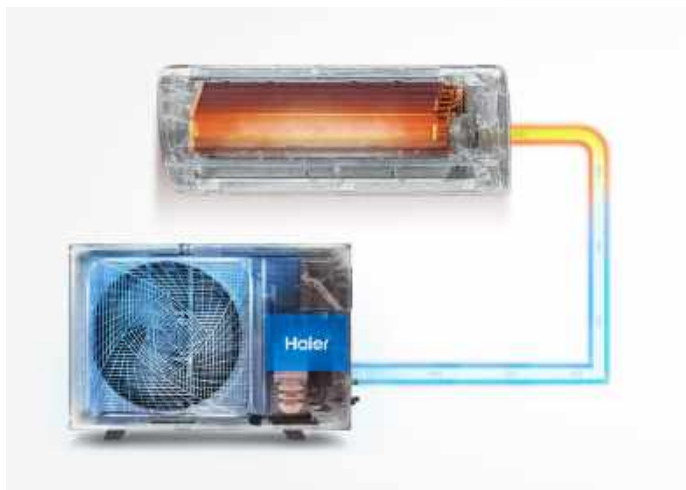

Інтелектуальне регулювання частоти

«Розумне» регулювання обертів компресора для контролю температури змійовика з подальшим підтриманням температури випарника 56°C.

Високотемпературна стерилізація

За даними останніх досліджень, майже жодна бактерія або вірус не можуть вижити при температурі 56 ° С понад 30 хвилин. Після закінчення циклу нагрівання випарник швидко охолоджується для досягнення кращих результатів стерилізації.

ПЕРЕВАГИ

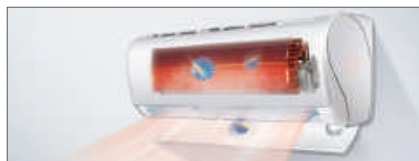

Забезпечення чистого повітря

Високотемпературна стерилізація 56°C висушує внутрішні компоненти і вбиває бактерії та віруси, забезпечуючи бездоганну чистоту повітря на виході з кондиціонера



Легкість керування

Функція доступна через додаток hOn. Її можна увімкнути простим натисканням.



Кондиціонер завжди чистий

Ефективність стерилізації та знищення вірусів: >99,9%

SGS Сертифікат*



* Перевірка стерилізації при температурі 56°C тривалістю 30 хвилин здійснена на моделі ASG9JBJHRA / 1U09MEJFRA компанією SGS. Згідно звіту по результатам контролю виміряна температура поверхні випарника та теплообмінника перевищує 56 ° С протягом 50 хвилин.

ФУНКЦІЯ SELF-HYGIENE

Обробка наночастинками срібла, через які циркулює повітря, знищує небезпечні для здоров'я цвілі і бактерії.

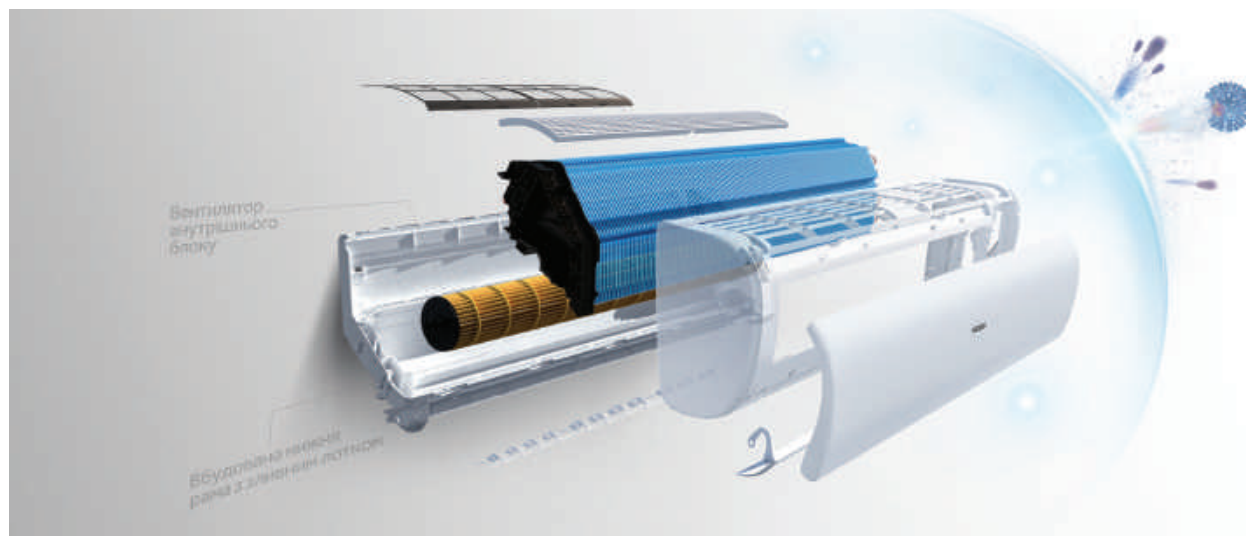

ТЕХНОЛОГІЯ

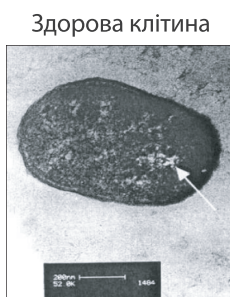
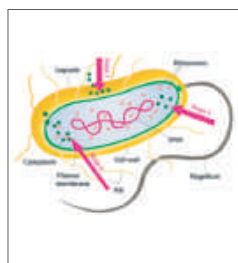
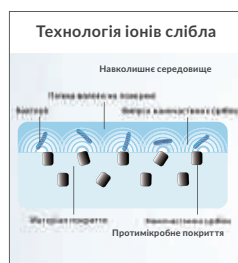

Розрив між клітинною стінкою і цитоплазмою



Конденсована форма ДНК

Пошкоджена клітинна стінка

Наночастинки срібла

Цвілеві гриби та бактерії, розповсюджуючись у просторі, суттєво погіршують якість повітря в приміщенні і спричиняють хвороби. Під час роботи кондиціонера вентилятор нагнітає повітря, бруд з якого налипає на компоненти внутрішнього блоку і сприяє росту цвілі і бактерій.

Наночастинки срібла постійно виділяють невелику кількість іонів срібла для знищення хвороботворних мікроорганізмів.

ПЕРЕВАГИ



Забезпечення чистого повітря

Цвілі і бактерії не можуть рости на компонентах через які проходить повітря, а іони срібла не шкідливі для людини. Таким чином з кондиціонера завжди виходить здорове повітря.



Заощадження на чищенні

Для підтримання чистоти внутрішніх поверхонь кондиціонер потребує регулярного очищення та стерилізації. Ваш кондиціонер не потребує регулярного чищення у сервісному центрі, що дозволяє заощадити на цій процедурі.

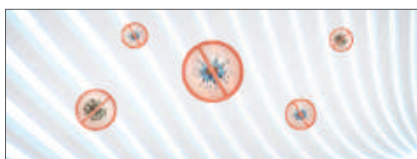

Забезпечення чистоти кондиціонера

Обробка наночастинками срібла компонентів, через які циркулює повітря, усуває бактерії та цвілі з ефективністю до 99,9%.

SGS Сертифікат*



*На основі контролю SGS на антибактеріальні та протигрибкові властивості на зразках AS * GF50 Antibacterial, ABS-HRABS-RS (білий), PP-HR-2057 (білий) та dPS-HG-5G01 (білий), які застосовуються в моделях із технологією Self-Hygiene. Згідно звіту по результатам контролю ефективність знищення бактерій становить 99%, а ефективність знищення грибків відповідає класу O.

ФУНКЦІЯ PURI-CLEAN

Haier

Вдосконалений очисний фільтр IFD видаляє до 99,9% всіх забруднювачів та алергенів з потоку повітря без зниження ефективності кондиціонування.

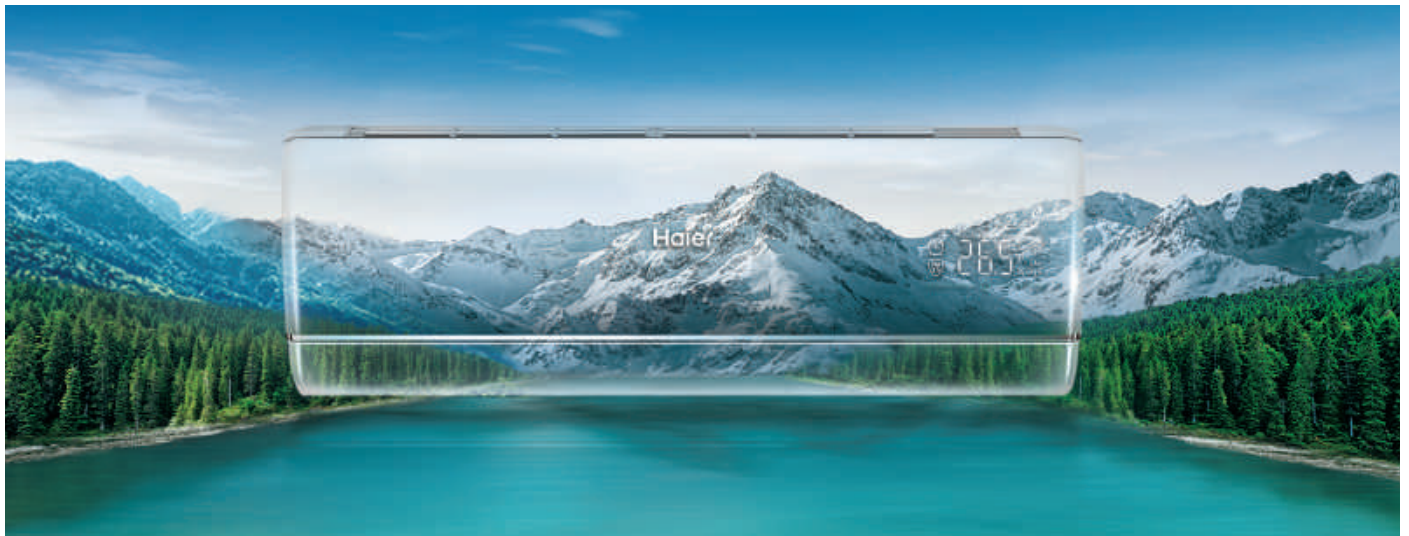

ТЕХНОЛОГІЯ

Високотехнологічний фільтр IFD



Вдосконалений фільтрувальний шар складається з 6818 вентиляційних отворів з контактною поверхнею площею 8180 см². При увімкненні функції очищення повітря виробляється статична електрика, щоб притягувати небезпечні речовини з потоку повітря.

Інтелектуальний датчик якості повітря



Високочутливий датчик виявляє пил та алергени в повітрі та відображає дані на дисплей в режимі реального часу. При задовільній якості повітря вмикається зелений індикатор. Якщо повітря стає брудним, вмикається червоний.

Покращений дизайн

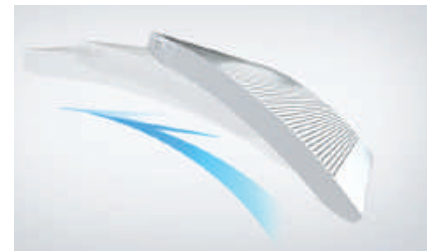

В стандартному режимі роботи фільтр IFD знаходиться в передній частині випарника. Коли датчик реєструє низьку якість повітря, вмикається функція очищення повітря, а фільтр IFD рухається вгору, щоб фільтрувати весь потік припливного повітря.

ПЕРЕВАГИ

Потужне очищення повітря



В моделях 18K швидкість подачі чистого повітря може досягати 300м³/ год, тобто за 15 хвилин кондиціонер може очистити весь об'єм повітря в приміщенні. Таку ж саму ефективність забезпечує професійний очищувач повітря.

TUV*/Intertek** Сертифікат



* Перевірка ефективності очищення повітря кондиціонера з технологією очищення фільтром IFD здійснена на моделі AS18JD4HRA компанією TUV Rheinland. Згідно звіту по результатам контролю швидкість подавання чистого повітря (CADR) становить 300 м²/год.

** Звіт про контроль ефективності очищувача складений по результатам перевірки на моделі AS35JBVHRA-W компанією Intertek. Згідно звіту кондиціонер здатний видаляти з повітря дим, пил та пилок.

СУПЕР-IFD СТЕРИЛІЗАЦІЯ

Поглинає та знищує віруси та бактерії в зоні дії з ефективністю до 99%.



ТЕХНОЛОГІЯ

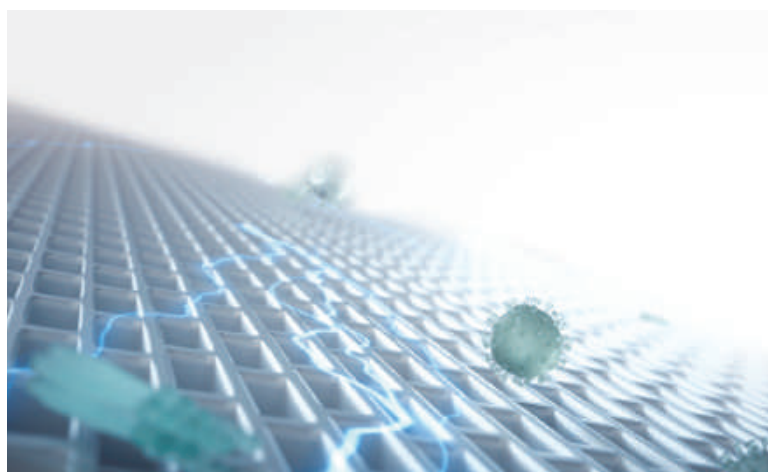

Виняткова ефективність технології IFD забезпечується створенням потужного електричного притягання між частинками, що потрапляють у повітря, та внутрішніми поверхнями фільтра. Для цього перед потрапленням у фільтр частинки отримують позитивний або негативний заряд.

ПЕРЕВАГИ



Забезпечення чистого повітря

Стерилізація за допомогою фільтра IFD ефективно знищує бактерії та цвіль, що потрапляють у повітря, та ефективно відфільтровує анафілактоген, наприклад, пилок та пил (тверді частки 2,5 мкм та 0,5 мкм). Ефективність стерилізації: >99%.



Легкість чищення

Фільтр IFD має знімну конструкцію. У разі забруднення після тривалого використання його можна зняти, вимити і знову використовувати, замість того, щоб купляти новий фільтр.

SGS Сертифікат*



* Ефективність видалення бактерій Staphylococcus Albicans та Escherichia Coli перевірено на моделі AS25JBVJHRA-W компанією SGS Згідно звіту рівень виведення бактерій становить до 99,3%.

ІОНІЗАЦІЯ ПОВІТРЯ NANO-AQUA

Haier

Пам'ятаєте приплив свіжості і бадьорості від чистого лісового повітря? Технологія стерилізації Haier Nano-Aqua дарує це відчуття, навіть коли ви перебуваєте в приміщенні.



ТЕХНОЛОГІЯ



Молекулярна вода в повітрі іонізується, після чого 60 млн позитивно і негативно заряджених іонів розміром 5-20 нм викидаються в повітря. Іонізація виводить значну кількість радикалів, завдяки чому відновлюється свіжість у приміщенні. Тим часом іони з'єднуються з бактеріями та вірусами, пригнічуючи розповсюдження небезпечних патогенів в повітрі з ефективністю до 97,54%.

ПЕРЕВАГИ



Подача чистого повітря

Стерилізація технологією Nano-aqua збільшує кількість негативних іонів в повітрі, що значно покращує його якість.



Підтримка комфортної вологості

Іони ефективно зволожують вашу шкіру, зберігаючи її гладкою та сяючою.

TUV*/Intertek** Сертифікат



* Перевірка ефективності стійкості до бактерій здійснена на моделі HSU-07HNF305 / R2-G компанією Intertek. Згідно звіту ефективність антибактеріальної стерилізації з використанням технології Nano-aqua становить до 97,54%.

ІНТЕЛЕКТУАЛЬНІ ТЕХНОЛОГІЇ

Останніми роками спостерігається бурхливий розвиток телекомунікацій та технологій інтернету речей. Сьогодні майже не залишилося функцій, якими не можна було б керувати за допомогою смартфона. «Розумні» прилади набирають популярності в сфері побутової техніки, де компанія Haier визнана брендом №1. Завдяки смарт-функціям можна налаштувати техніку відповідно до своїх потреб, керувати кондиціонером з будь-якого місця в будь-який час та багато іншого.

З початку експорту до Італії в 2013 році ми продаємо смарт-кондиціонери у понад 130 країн та регіонів, а обсяг світових продажів перевищує 25 мільйонів. Станом на березень 2021 року бренд Haier вже 5 років поспіль є світовим лідером серед смарт кондиціонерів з часткою ринку 31%. Дані надані провідним агентством з досліджень ринку Euromonitor International.



**СВІТОВИЙ БРЕНД № 1
СЕРЕД КОНДИЦІОНЕРІВ З WI FI КЕРУВАННЯМ**



Голосове керування



Wi-Fi керування
(додаток hOn)



Датчик Eco Sensor

Навіть за наявності пульта керування іноді ваші руки можуть бути зайнятими. Завдяки інтелектуальним технологіям ви зможете керувати кондиціонером Haier голосом у режимі гучного зв'язку.



ТЕХНОЛОГІЯ

Голосовий модуль



Модуль у вигляді розетки надає кондиціонеру можливість розпізнавати ваш голос. Якщо поруч немає пульта дистанційного керування, просто скажіть команди і отримайте бажаний результат.

Динаміки сторонніх виробників



Google Assistant та Amazon Alexa дозволяють більш інтуїтивно взаємодіяти з кондиціонером за допомогою голосу.

ПЕРЕВАГИ

Інтуїтивне дистанційне керування

Ось декілька способів спілкування з Alexa для керування смарт-кондиціонером Haier.

Увімкнути / вимкнути кондиціонер.

Кондиціонер увімкнений / вимкнений?

Встановити кондиціонер на 20 градусів.

Яка температура встановлена на кондиціонері?



Увімкнути режим обігріву / охолодження / розумний режим кондиціонера.

Який режим роботи кондиціонера заданий?

Встановити низьку / середню / високу / автоматичну швидкість кондиціонера.

Яка швидкість роботи кондиціонера задана?

WI-FI КЕРУВАННЯ

Повний контроль домашнього клімату з будь-якої точки світу. Погодьтеся, добре, повертаючись з роботи спекотним літом, прогулянки або подорожі, бути впевненим у тому, що «погода вдома» точно комфортна. На допомогу прийде новий додаток «hOn», що забезпечить керування кондиціонером з будь-якого місця та в будь-який час.



ТЕХНОЛОГІЯ

З 2021 року керування всією технікою HAIER та CANDY буде через ОДИН додаток hOn.

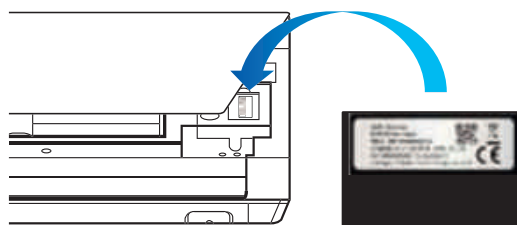
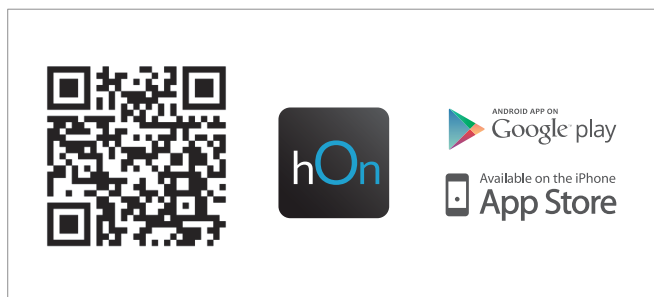

ПЕРЕВАГИ

Індивідуальний набір функцій

Нижче наведені деякі функції, якими можна керувати за допомогою додатка «hOn».



Керування групою пристроїв

Керування декількома кондиціонерами за допомогою одного смартфона.



Інтелектуальні нагадування

Відправляє користувачеві регулярні сповіщення про необхідність чищення фільтра.

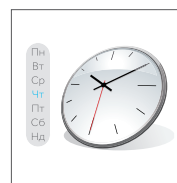

Тижневий таймер

Функція налаштування температури та швидкості вентилятора на майбутній тиждень.



Попередження про несправність

Відображення коду несправності в програмі, коли вона не працює.



Зручне керування

Керування кондиціонером з будь-якого місця в будь-який час через домашню мережу.



Індивідуальне програмне забезпечення

Одна кнопка для саморобної програми користувача (DIY)

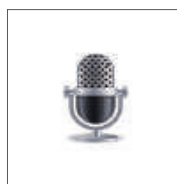

Голосове керування в додатку

Інтегрована функція голосового керування для зручної взаємодії з пристроєм.



Режим відпустки

Просте і легке увімкнення режиму відпустки одним натисканням.



Споживання енергії

Функція відображення споживання енергії в режимі реального часу

Інтелектуальний датчик руху з двома інтегрованими модулями автоматично реагує на рух людей у приміщенні та налаштовує повітряний потік забезпечуючи комфортний мікроклімат.



ТЕХНОЛОГІЯ

Ексклюзивний комфорт

Виявлення більшої площі та точність визначення розташування людини гарантують максимальний комфорт для користувачів.

Датчик світла виявляє будь-які зміни інтенсивності освітленості. Із настанням темряви або при вимиканні світла кондиціонер переходить в режим сну.

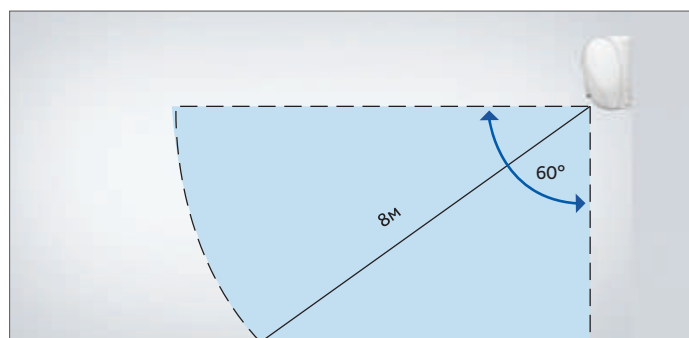

вертикальна зона

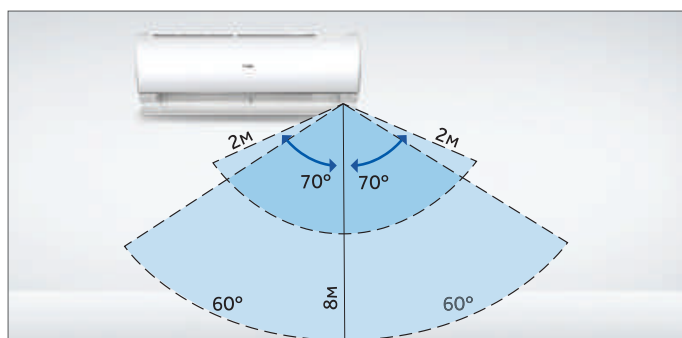

горизонтальна зона

ПЕРЕВАГИ

Максимальний комфорт



Якщо система визначає, що в приміщенні зависока температура повітря, вмикається режим прохолодного повітряного потоку. Якщо температура в приміщенні занадто холодна, вмикається режим уникнення прямого потоку холодного повітря на людину.

Енергозбереження

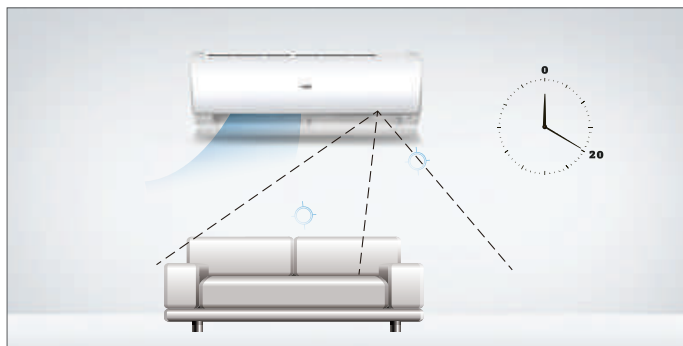

Еко-датчик розпізнає місце знаходження та переміщення людей у кімнаті. Якщо приміщення порожнє, за 20 хвилин кондиціонер перемкнеться в режим енергозбереження.

КОМФОРТ БЕЗ ОБМЕЖЕНЬ

З турботою про ваші відчуття

В період розвитку технологій, сучасному кондиціонеру не достатньо просто охолоджувати чи обігрівати повітря. На думку компанії Haier, він має забезпечувати максимальний комфорт користування.

Технологія пропорційно-інтегрально-диференціального (ПІД) регулювання дозволяє швидше досягти бажаної температури та точніше її підтримувати. Це прискорює охолодження та створює комфортніші умови в кімнаті. Інноваційна система потрійного повітряного потоку Triple Airflow з унікальним дволопатеvim дефлектором посилює і точніше спрямовує потік повітря, що забезпечує його надходження в кожен куточок кімнати. Крім того, кондиціонери Haier у надтихому режимі продукують рівень шуму лише 15 дБ(А) та мають багато інших переваг.



Інтелектуальний потік
повітря



Inverter PLUS



Супер тихий

ІНТЕЛЕКТУАЛЬНИЙ ПОТІК ПОВІТРЯ DUAL BLADE

Додає потоку повітря з кондиціонера швидкості та потужності, завдяки чому прохолода рівномірно подається в кожен куточок кімнати.



ТЕХНОЛОГІЯ

Інтелектуальний потік повітря plus, в якому використаний ефект Коанда, забезпечує рівномірне розповсюдження повітря в кімнаті. Технологія містить три складові

Архімедова спіраль



Дворівнева конструкція дефлектора створює унікальну архімедову спіраль, яка спрямовує повітря в гору на 35° до стелі.

Ефект Вентурі



Ефект Вентурі виникає коли повітря протікає між двома лезами дефлектора та проходить з набагато більшою швидкістю. Потік повітря щільно обтікає з нижньої сторони дефлектора із-за зниженого тиску, який створюється швидшим потоком повітря зверху, що робить потік більш вузько спрямованим.

Потік повітря



Завдяки нашому унікальному дефлектору повітря та різноманітним режимам подачі повітря, потік повітря швидший, сильніший та комфортніший.

ПЕРЕВАГИ

Спрямування прохолоди до стелі

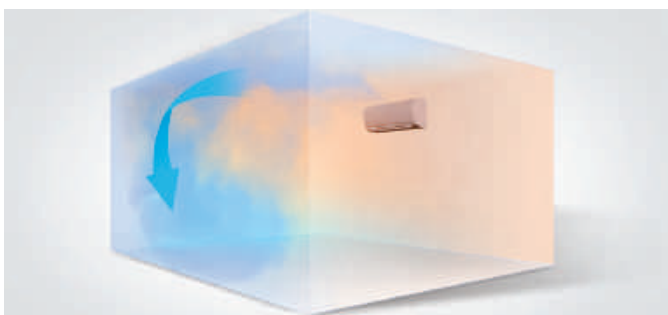

У режимі охолодження повітряний потік направляється безпосередньо до стелі, тому холодний потік повітря не дує безпосередньо на вас.

Спрямування тепла до підлоги

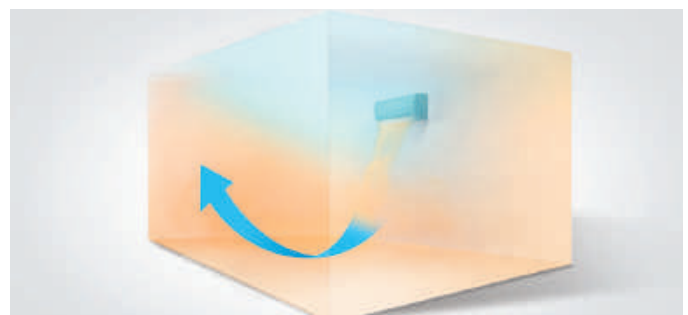

В режимі обігріву тепле повітря направляється до підлоги, що забезпечує всебічну циркуляцію і збалансовану температуру в кожній зоні приміщення.

INVERTER PLUS

Поєднання технологій керування інвертором TLFM, пропорційно-інтегрально-диференціальне регулювання (ПІД) та A-PAM забезпечує інтелектуальне керування кондиціонером, максимальний комфорт, надійність та ефективність.



ТЕХНОЛОГІЯ

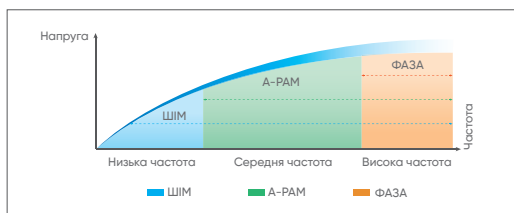

Керування інвертором TLFM

Технологія керування інвертором TLFM (частотна модуляція з потрійним з'єднанням) використовує 3 різні регулятори напруги для забезпечення оптимальної ефективності роботи на кожній фазовій частоті.

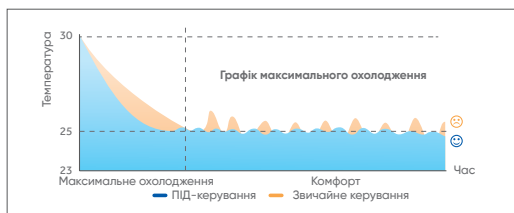

Керування інвертором ПІД

Пропорційно-інтегрально-диференціальне регулювання (ПІД) максимізує робочу частоту до досягнення бажаної температури, а потім здійснює безперервне регулює в режимі реального часу для підтримання в кімнаті заданої температури.

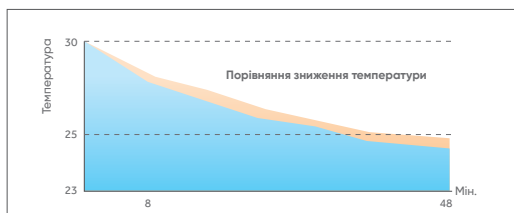

Керування інвертором А-РАМ

Адаптивна амплітудно-імпульсна модуляція (А-РАМ) автоматично регулює напругу в шині постійного струму відповідно до навантаження компресора, щоб збільшити діапазон робочої напруги.

ПЕРЕВАГИ

Енергоефективність



Технологія Inverter Plus забезпечує високу ефективність роботи на всіх фазових частотах. Охолодження/обігрів стає швидшим та потужнішим.

Прохолодний, комфортний потік повітря

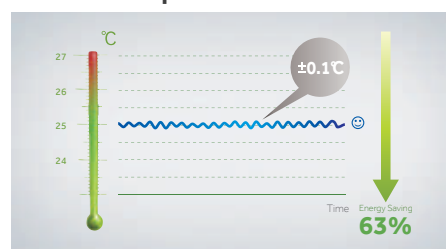

Кондиціонер з технологією керування Inverter Plus скоріше досягає заданої температури та підтримує її з похибкою $\pm 0,1$ С.

Надійність



Технологія Inverter Plus регулює напругу постійного струму від 120 до 264 В, щоб забезпечити оптимальне живлення і стабільну роботу кондиціонера. Це особливо важливо у місцях, де існують перепади напруги.

СУПЕР ТИХИЙ РЕЖИМ

Haier

Мабуть, всім відомо, як заважає шум від кондиціонера, який постійно гуде. Для максимального комфорту в спекотну погоду кондиціонер повинен охолоджувати повітря не тільки ефективно, але й тихо. Для цього компанія Haier створила кондиціонер з надтихим режимом, що продукує лише 15 дБ(А).*



ТЕХНОЛОГІЯ

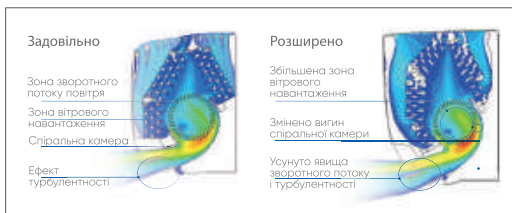

Оптимізована конструкція розподілу повітря

Збільшений на 17% впускний канал. Також збільшений простір між випарником і передньою панеллю, розширений випускний отвір. Вдосконалена конструкція сприяє зниженню рівня шуму.

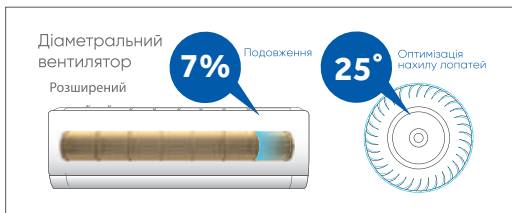

Оптимізована конструкція діаметрального вентилятора

Кут нахилу лопатей вентилятора оптимізований до 25°, забезпечуючи вищу концентрацію повітря навколо, тим самим мінімізує шум вентилятора.



Спеціальне електронне управління

Спеціальна електронна система управління використовує технологію керування інвертором постійного струму A-PAF та двигун вентилятора постійного струму. Система забезпечує високий статичний тиск, щоб мінімізувати робочий шум внутрішнього блоку.

ПЕРЕВАГИ

Прохлада і тиша

Шум 15 дБ(А) — це навіть тихіше, ніж ви уявляєте. Ви навіть не помітите, коли кондиціонер працює, тому зможете цілком зосередитись на своїх справах.



ТЕХНОЛОГІЧНІСТЬ

ШВИДКА ТА ЛЕГКА УСТАНОВКА

Легкість монтажу суттєво прискорює роботу монтажників, а це означає більший дохід для них у піковий сезон. Система монтажу кондиціонерів Haier Flexis по-справжньому проста завдяки оптимізованим компонентам. Покращена настінна монтажна пластина надає детальну інформацію для швидкого монтажу. Збільшений простір для прокладання дренажних та фреонових труб. Крім того, стало простіше демонтувати та обслуговувати кондиціонер завдяки легкому доступу до двигуна вентилятора та плати управління.



Легка установка

ТЕХНОЛОГІЯ



Покращена монтажна пластина

Допомагає зафіксувати монтажну пластину та повісити кондиціонер у правильному положенні.



Легкий фіксуючий зажим

Полегшує монтаж завдяки збільшенню робочої зони.



Зручний монтаж труб

Економія часу завдяки збільшеному простору для прокладання дренажних та фреонових труб



Зйомна нижня панель

Забезпечує відкриття отвору в нижній частині для підключення трубопроводів та проводки без викрутки.



Легкий доступ до двигуна вентилятора

Спрощує зняття та обслуговування без розбирання випарника.

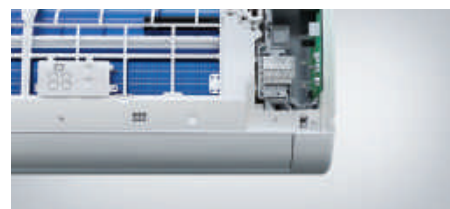

Легкий доступ до плати керування

Спрощує зняття та обслуговування без розбирання корпусу.

ПЕРЕВАГИ



Економія 50% часу установки



Економія 80% часу на обслуговування

УМОВНІ ПОЗНАЧЕННЯ

Інтелектуальне керування

Wi-Fi керування



Функція дистанційного керування кондиціонером через Wi-Fi дозволяє віддалено здійснювати повноцінне управління.

Карта вкл./вискл. для готелів



Функція контролює увімкнення та вимкнення системи кондиціонування. Спеціально розроблена для зручності керування кондиціонерами у готелях.

Голосове керування



Керуйте кондиціонером Haier, сумісним з Amazon Alexa та Google Assistant, за допомогою голосу.

Функція Ecopilot



Функція працює завдяки датчикам присутності та світла. Завдяки чому система автоматично адаптується та регулює температуру повітря.

Eco sensor



Інтелектуальний датчик руху умовно ділить приміщення на дві зони в діапазоні 120° та радіусі 8 метрів.

Комфорт

Супертихий режим



Завдяки вдосконаленій конструкції та спеціальному алгоритму роботи вдалося знизити рівень шуму до максимально низького.

Зміна напрямлення повітря по вертикалі



Функція зміни напрямку повітря дозволяє задавати жалюзі в 5 різних позицій по вертикалі.

Режим TURBO



Режим працює за допомогою кнопки TURBO / Quiet на пульті, після чого кондиціонер переходить в інтенсивний режим роботи, що характеризується швидким виходом на задану температуру.

Інтелектуальний повітряний потік



У цьому режимі відбувається рівномірна циркуляція повітря в приміщенні, що виключає можливість неприємного обдування повітрям. В режимі охолодження повітряний потік направляє вгору, а в режимі обігріву - вертикально вниз.

Зміна напрямлення повітря по горизонталі



Функція зміни напрямку повітря дозволяє задавати жалюзі в 5 різних позицій, направляючи повітря в 5 різних напрямках по горизонталі.

3D повітряний потік



Застосування інноваційної технології розсіювання повітря, заснованої на випадковій зміні швидкості обертання вентилятора і тривимірному розподілі повітря, забезпечує найкращу циркуляцію повітря в приміщенні.

Безшумна робота



Спеціальна конструкція вентилятора внутрішнього блоку та встановлені лопасті під кутом забезпечують плавний повітряний потік і тиху роботу.

Теплий старт



Після увімкнення кондиціонера в режим обігріву, подача повітря відбувається із затримкою, запобігаючи обдув холодним повітрям.

Комфортний сон



Працюючи в режимі «Сон», система автоматично регулює температуру і швидкість обертання вентилятора внутрішнього блоку відповідно до спеціального алгоритму, що сприяє більш здоровому сну.

Збільшена дальність повітряного потоку



Внутрішній блок з вдосконалим двигуном, оптимізованим вентилятором та повітроводом нагнітає повітря на відстань до 20 м і видаляє з нього мікрочастинки, в тому числі пил, віруси і бактерії, щоб забезпечити здорове середовище в приміщенні.

Потужний повітряний потік



Завдяки вдосконаленій конструкції вентилятора та повітроводу прилад нагнітає до 25% більше повітря, ніж стандартні кондиціонери.

Потужна плата



Працює стабільно в діапазоні напруги 130 - 264 В і витримує максимальну напругу 500 В, що дозволяє кондиціонеру забезпечити надійне охолодження в тяжких умовах.

Режим ECO



Зменшує споживання енергії на 20-60% порівняно із стандартним режимом за рахунок обмеження сили струму. Вам більше не потрібно хвилюватися через надмірні рахунки за електрику.

Повітряний потік DUAL BLADE



Додає потоку повітря з кондиціонера швидкості і потужності, завдяки чому прохолода рівномірно подається в кожен куточок кімнати.

Точне регулювання рівня вологості



Підтримує ідеальний рівень вологості і чистоти повітря для максимального комфорту.

УМОВНІ ПОЗНАЧЕННЯ

Конструктивні особливості

Прихований LED-дисплей		Коли кондиціонер вимкнений, LED-дисплей стає невидимим, зливаючись з передньою панеллю.	Інтегрований дренажний піддон		Дренажний піддон вбудований в основу блоку, що робить його компактним.
Дисплей «88»		Зручний, добре читабельний дисплей, на якому відображається установлена температура в момент налаштування та кімнатна температура в процесі роботи кондиціонера.	2 напрямлення підключення дренажного трубопровода		Дренажні та фреонові трубопроводи можуть бути підключені як зліва, так і справа.
Само-діагностика		Відображення на дисплеї блоку коду помилки або несправності.	Антикорозійний захист		Спеціальне антикорозійне покриття Blue Fin теплообмінника зовнішнього блоку. Колір покриття - синій кобальт.
Легкий і швидкий монтаж		Приєднати труби і живлення можливо знявши кришку піддону, легкий фіксуючий зажим.	Підігрів піддону		Спеціально вдосконалена конструкція нижньої панелі зовнішнього блоку з нагрівачем для запобігання замерзання і додатковими зливними отворами.
Вбудована кришка клапанів		Захищає клемну колоду і шарові клапани, покращує естетику приладу.	Енерго-ефективний режим очікування		Оптимізує програму керування, щоб зменшити споживання енергії в режимі очікування з 8 Вт до приблизно 1 Вт.
6-швидкісний вентилятор зовнішнього блоку		Забезпечує регулювання на основі сигналів датчика зовнішнього середовища та датчика в каналі для підвищення ефективності теплообміну та енергоефективності.	Розмітка монтажного положення		Допомагає зафіксувати монтажну пластину та повісити кондиціонер у правильному положенні.
7-швидкісний вентилятор зовнішнього блоку		Забезпечує регулювання на основі сигналів датчика зовнішнього середовища та датчика в каналі для підвищення ефективності теплообміну та зниження енергоспоживання.	Подовжена підставка		Полегшує монтаж завдяки збільшенню робочої зони для монтажу і обслуговування.
Легкий доступ до плати керування		Спрощує зняття та обслуговування без розбирання корпусу.	Легкий доступ до двигуна вентилятора		Полегшує монтаж завдяки збільшенню робочої зони для монтажу і обслуговування.













































Здоров'я

Nano-Aqua генератор		Високоєфективний модуль очищення, іонізації і зволоження повітря.	Антигрибковий фільтр		Антигрибковий фільтр поглинає найменші частинки пилу і видаляє неприємні запахи. Фільтр легко миється.
Фільтр тонкої очистки		Ефективно затримує найдрібніші частинки пилу, комах та інші забруднення повітряного середовища.	Автоматична очистка випарника		Завдяки гідрофільному покриттю нового покоління пил з випарника видаляється швидко рухомим конденсатом, варто тільки ввімкнути кондиціонер в режимі охолодження або осушення.
Осушення		Режим осушення дозволяє автоматично підтримувати відносну вологість повітря в діапазоні від 35 до 60%.	УФ-лампа		УФ-промені знищують молекулярну структуру ДНК шкідливих мікроорганізмів і бактерій, завдяки чому досягається стерилізуючий ефект без застосування додаткових хімікатів.
Фільтр 3М		Новітній повітряний фільтр з двома активними шарами.	Puricool		Вдосконалений IFD фільтр повітря, інтегрований у функцію Puricool здатний знешкодити найдрібніші часточки забруднення.
Функція самоочистки		Активація функції self-clean очищає випарник кондиціонера від пилу і бактерій методом виморожування.	Функція Wind-Free		Технологія Wind-Free ефективно підтримує комфортний рівень прохолоди в приміщенні без неприємного відчуття холодного потоку повітря.
Стерилізації 56°C		Нагрівання випарника до температури 56° C протягом 30+ хвилин знищує бактерії та віруси.	Функція SELF-HYGIENE		Оброблення наночастинками срібла компонентів, через які циркулює повітря, знищує небезпечні для здоров'я цвілі і бактерії.
Функція Puri-Clean		Вдосконалений очисний фільтр IFD видаляє до 99,9% всіх забруднювачів та алергенів з потоку повітря без зниження ефективності кондиціонування.	Оброблення Golden Fin		Має високу корозійну стійкість та надзвичайну гідрофільність покриття випарника і конденсатора.

Надійність

Налаштовуваний автоматичний режим		Підтримка комфортної температури в міжсезоння шляхом самостійного вибору оптимального режиму і температури.	Інверторне керування A-PAM DC Inverter		Технологія керування продуктивністю компресора A-PAM дозволяє зменшити рівень шуму, знизити вібрацію, збільшити надійність електродвигуна.
Автоматичне обрання режиму		Підтримка комфортної температури в міжсезоння шляхом автоматичного перемикавання в оптимальний режим, виходячи з фіксованої температури 23°C в режимі обігріву та 26°C в режимі охолодження.	Широкий діапазон напруги		Допустимий діапазон напруги для інверторних моделей від 150 до 264 В.
Super Match		Моделі можуть використовуватися, як в спліт, так і в мультиспліт-комбінаціях	24-год таймер		Робота по таймеру дозволяє автоматично підтримувати заданий параметр температури у приміщенні.
Робота в режимі обігріву до -30°C		Оптимізація конструкції кондиціонера (електронагрівач компресора, спеціальна програма відтаювання) дозволяють експлуатацію при температурах до -30°C.	180°C синусоїдальний струм		Застосування інверторного керування дозволяє значно знизити споживання електроенергії. У кондиціонерах Haier застосовується одна з найсучасніших технологій інверторного керування DC-Inverter з 180 ° синусоїдальним струмом.
Робота в режимі охолодження до -15°C		Кондиціонер може працювати в широкому діапазоні температур і ефективно охолоджувати повітря навіть при вуличній температурі -15°C.	Авторестарт		Функція «Авторестарт» автоматично відновить останній режим роботи кондиціонера після усунення проблем з електроживленням, забезпечуючи безпеку і зручність в роботі.
Робота в режимі обігріву до -15°C		Оптимізація конструкції кондиціонера (електронагрівач компресора, спеціальна програма відтаювання) дозволяють експлуатацію при температурах до -15°C.	Захист компресора		Для захисту компресора від пошкоджень при частих ввімкнень передбачена трихвилинна затримка.
10°C Технічне опалення		Спеціальна функція дозволяє підтримувати температуру повітря в приміщенні не нижче 10°C, щоб не допустити переохолодження в режимі обігріву.	Інтелектуальне відтаювання		Відтаювання виконується тільки при необхідності, що дозволяє скоротити енергетичні втрати і підвищити комфортність за рахунок скорочення часу нагріву теплообмінника зовнішнього блоку під час роботи системи в режимі «Тепло».
Електричний нагрівач		Оснащення зовнішнього блоку електричним нагрівачем для забезпечення відтаювання в зимовий період.	T3 Inverter		Дозволяє кондиціонеру витримувати надзвичайну спеку та забезпечує потужне охолодження.
PID керування		Максимізує робочу частоту до досягнення бажаної температури, а потім здійснює безперервне регулювання в режимі реального часу для підтримання в кімнаті заданої температури.	Стабільна робота при 65°C		На відміну від звичайних моделей, інвертор T3 підтримує стабільну роботу навіть при температурі 65°C.
Повна номінальна потужність при 52°C		Кондиціонер продовжує працювати з повною номінальною потужністю навіть при температурі навколишнього середовища до 52°C.	Двигун постійного струму		Забезпечує надійну та багато тихішу роботу з меншою витратою енергії.
Компресор постійного струму		Зменшує втрати енергії та максимально підвищує споживану потужність для суттєвого збільшення енергоефективності. Працює з в режимі підвищеної потужності / високої / середньої / низької швидкості /	Швидкісний вентилятор внутрішнього блоку		У тихому режимі, щоб користувач мав більше можливостей для регулювання параметрів повітряного потоку.
Точне регулювання температури		Забезпечує регулювання температури з кроком 0,5°C для досягнення набагато точніших параметрів комфорту та економії енергії.	Вбудована рама		Складається з нижньої опори, зливного піддона і корпусу рами, що підвищує надійність виробу та знижує рівень вібрацій

МОДЕЛЬНИЙ РЯД

Тип	Серія	Пульт	20	25
 Спліт-системи з інвертором	 Jade			 A+++/A++
	 Nordic			 A+++/A++
	 Expert	 New		 A+++/A++
	 Flexis			 A+++/A++
	 Pearl			 A++/A+
	 Tibio Inverter -20°C (R32)		 A++/A+	 A++/A+
	 Мульти-спліт системи з інвертором	 Expert		
 Flexis				
 Pearl				
 Tibio Inverter -20°C		 (опційно)		
 Низьконапірний/ Середьонапірний каналного типу		 (опційно)		 0-30 Па
 Касетного типу		 (опційно)		
 Консольного типу		 (опційно)		

У мульти-спліт системах Super Match також можливе використання напівпромислових касетних і середьонапірних каналних блоків.
 У мульти-спліт системах каналного, касетного та консольного типу можливо використовувати провідний пульт YR-E17 та безпроводний пульт YR-HBS01 опційно.
 У мульти-спліт системах низьконапірного каналного типу можливе використання панелі - опційно.

35	42/50	68/71	Моно зовнішній блок	Multi зовнішній блок
 A+++/A++	 A++/A+			
 A++/A++	 A++/A++			
 A+++/A++	 A+++/A++			
 A+++/A++	 A++/A++	 A++/A++		
 A++/A+	 A++/A+	 A++/A+		
 A++/A+	 A++/A+	 A++/A+		
 A++/A+	 A++/A+			
 A++/A+	 A++/A+	 A++/A+		
 A++/A+	 A++/A+	 A++/A+		
 A++/A+	 A++/A+	 A++/A+		
 0-30 Па	 0-30 Па 25-150 Па	 25-150 Па		
				
				

AS25S2SJ1FA-3 / 1U25MECFRA-3
AS35S2SJ1FA-3 / 1U35MECFRA-3
AS50S2SJ1FA-3 / 1U50JECFRA-3



Ефективність видалення бактерій перевірено компанією **SGS S.A. (SOCIÉTÉ GÉNÉRALE DE SURVEILLANCE)** - найбільший у світі незалежний орган із сертифікації, що знаходиться у Женеві (Швейцарія).

Згідно звіту ефективність складає **99,3%**.



Функція Puri-clean

Удосконалений фільтр інтегрований у внутрішній блок дозволяє більш ретельне очищення повітря. Він являє собою сітку площею 8180 см² з 6816 отворами, які абсорбують забруднення у повітрі, що проникає крізь них.



Self-Hygiene

Нано-частинки срібла застосовуються до компонентів, через які проходить циркуляція повітря, щоб знищити цвілі та бактерії, які загрожують нашому здоров'ю.



Функція Wind-Free

Охолодження без прямого потоку повітря Wind-Free ефективно підтримує комфортний рівень прохолоди в приміщенні без неприємного відчуття холодного потоку повітря. Охолоджене повітря рівномірно розподіляється через додаткові отвори у жалюзях, тому вам не буде занадто жарко або холодно.



Функція Self-clean

Інноваційна технологія Self-Clean передбачає видалення мікробів та бактерій методом виморожування. Таким чином технологія гарантує очищення випарника до 99,9%



Стерилізація 56°C

Високотемпературна стерилізація **56°C** вбиває бактерії та віруси за **30 хвилин**, забезпечуючи бездоганну чистоту повітря.

Jade



Внутрішній блок



Зовнішній блок



Пульт



Провідний пульт (опція)

		внутрішній блок зовнішній блок	AS25S2SJ1FA-3 1U25MECFRA-3	AS35S2SJ1FA-3 1U35MECFRA-3	AS50S2SJ1FA-3 1U50JECFRA-3
Холодопродуктивність (min-max)		кВт	2,6 (1,0-4,0)	3,5	5,2
Теплопродуктивність (min-max)		кВт	3,2 (1,1-5,4)	4,2	4,2
Споживча потужність:	охолодження (min-max)	кВт	0,57 (0,3-1,3)	0,79 (0,37-1,3)	1,4 (0,5-2,25)
	обігрів (min-max)	кВт	0,66 (0,3-1,7)	0,89 (0,5-1,7)	1,5 (0,5-3,0)
SEER/SCOP			8,75/5,1	8,75/5,1	7,5/4,6
Напруга живлення		Ф/В/Гц	1/230/50		
Діапазон зовнішньої робочої температури		°C	від -15°C до +43°C		
Витрата повітря		м³/год	550	600	900
Тип фреону			R32		
Заправка фреона		г	740	740	1200
Щорічне споживання енергії	охолодження	кВт/год	104	140	243
	обігрів	кВт/год	714	727	1400
Внутрішній блок					
Рівень шуму		дБ(А)	15/29/32/36	16/30/33/37	28/33/37/41
Габарити внутрішнього блока (ШxГxВ)		мм	923x215x320	923x215x320	1050x235x350
Габарити в упаковці (ШxГxВ)		мм	1032x318x418	1032x318x418	1160x347x455
Вага внутрішнього блоку		кг	12,0	12,0	14,9
Вага в упаковці		кг	15,2	15,2	18,9
Зовнішній блок					
Компресор			Panasonic	Panasonic	Mitsubishi
Рівень шуму		дБ(А)	47	48	51
Габарити зовнішнього блока (ШxГxВ)		мм	800x275x553	800x275x553	890x353x697
Габарити в упаковці (ШxГxВ)		мм	954x409x625	954x409x625	1046x460x780
Вага зовнішнього блока/в упаковці		кг	29,8/33,6	29,8/33,6	45,5/49,5
Максимальна довжина/перепад висот		м	15/10	15/10	25/15
Діаметр труб	рідинна	мм	6,35	6,35	6,35
	газова	мм	9,52	9,52	12,70

Умови випробування.

Температура всередині приміщення: охолодження 27°C DB/19°C WB; обігрів 20°C DB.

Температура назовні приміщення: охолодження 35°C DB/24°C WB; обігрів 7°C DB/6°C WB. (DB – сухий термометр, WB – вологий термометр)

Основні характеристики



Eco Sensor



Wi-Fi керування
(додаток hOn)



Легка установка



3D повітряний потік



2 напрямки підключення
дренажного трубопроводу



Супертихий

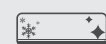

Функція Self-clean



Стерилізація 56 °C



Функція Puri-clean

AS25S2SN1FA-NRC / 1U25S2SQ1FA-NR

AS35S2SN1FA-NRC / 1U35S2SQ1FA-NR

AS50S2SN1FA-NRC / 1U50S2SQ1FA-NR



Супертихий

Непомітна робота кондиціонера в режимі «Тихий» створить комфортні умови та стане запорукою сприятливої атмосфери в будь-якому приміщенні. У кондиціонері застосовується вдосконалена технологія контролю шуму, завдяки чому вдалося знизити рівень шуму до 15 дБ (А).



Робота на обігрів до -30°C

Вдосконалений ротаційний компресор, а також використані, як в зовнішньому, так і у внутрішньому блоках DC-електродвигуни забезпечують хороші експлуатаційні характеристики кондиціонера в зимовий період. Додатковий підігрів піддону і двигуна дозволяють використовувати кондиціонери в режимі обігріву до -30°C зовнішньої температури.



Підігрів піддону

Спеціальна вдосконалена конструкція нижньої панелі зовнішнього блоку з підігрівом та додатковими зливними отворами запобігають зупинці роботи системи, причинені замерзанням дренажної води.



Внутрішній блок



Зовнішній блок



Пульт



Провідний пульт (опція)

		внутрішній блок зовнішній блок	AS25S2SN1FA-NRC 1U25S2SQ1FA-NR	AS35S2SN1FA-NRC 1U35S2SQ1FA-NR	AS50S2SN1FA-NRC 1U50S2SQ1FA-NR
Холодопродуктивність (min-max)		кВт	2,6 (0,8-3,9)	3,5 (1,0-4,5)	5,2 (1,4-7,0)
Теплопродуктивність (min-max)		кВт	3,6 (0,8-6,3)	4 (1,0-6,6)	5,2 (1,5-8,0)
Споживча потужність	охолодження (min-max)	кВт	0,6 (0,2-1,3)	0,97 (0,3-1,4)	1,44 (0,5-2,25)
	обігрів (min-max)	кВт	0,84 (0,4-2,20)	1,18 (0,4-2,35)	1,58 (0,6-3,0)
SEER/EER			8,5/4,33	7,8/3,60	7,4/3,61
SCOP/COP			5,4/3,76	5,4/3,77	5,1/3,72
Напруга живлення		Ф/В/Гц	1/230/50		
Діапазон зовнішньої робочої температури		°C	від -30 °C / до +43 °C		
Витрата повітря		м³/год	650	700	900
Тип фреону			R32		
Заправка фреону		г	1000	1000	1200
Щорічне споживання енергії	охолодження	кВт/год	107	157	246
	обігрів	кВт/год	1095	1217	1582
Внутрішній блок					
Рівень шуму		дБ(А)	20/26/31/36	23/30/34/39	29/34/38/42
Габарити внутрішнього блока (ШxГxВ)		мм	900x210x310	900x210x310	997x230x322
Габарити в упаковці (ШxГxВ)		мм	991x313x399	991x313x399	1085x329x403
Вага внутрішнього блока		кг	11,5	11,5	13
Вага в упаковці		кг	14	14	16
Зовнішній блок					
Компресор			Hitachi	Hitachi	Mitsubishi
Рівень шуму		дБ(А)	50	51	56
Габарити зовнішнього блока (ШxГxВ)		мм	820x338x614	820x338x614	890x353x697
Габарити в упаковці (ШxГxВ)		мм	963x413x685	963x413x685	1046x460x780
Вага зовнішнього блока/в упаковці		кг	38,5/42	38,5/42	45,5/49,5
Максимальна довжина/перепад висот		м	15/10	15/10	25/15
Діаметр труб	рідинна	мм	6,35	6,35	6,35
	газова	мм	9,52	9,52	12,7

Умови випробування.

Температура всередині приміщення: охолодження 27°C DB/19°C WB; обігрів 20°C DB.

Температура назовні приміщення: охолодження 35°C DB/24°C WB; обігрів 7°C DB/6°C WB. (DB – сухий термометр, WB – вологий термометр)

Основні характеристики



Wi-Fi керування



3D потік



Інверторне керування
A-PAM DC Inverter



10° C чергове опалення



Супертихий

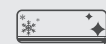

Функція Self-Clean



Робота на обігрів до
-30°C



Робота на охолодження
до -10°C



Підігрів піддону

New

AS20XCAHRA
AS25XCAHRA / 1U25S2SM1FA-2
AS35XCAHRA / 1U35S2SM1FA-2
AS42XCAHRA
AS50XCAHRA / 1U50S2SJ2FA



Вбудована **УЛЬТРАФІОЛЕТОВА ЛАМПА** у кондиціонерах **HAIER** забезпечує чисте та здорове повітря.

УФ-МОДУЛЬ у березні 2021 року був сертифікований у пригніченні більшості штамів вірусу **Covid-19** з ефективністю до **99,998%**.

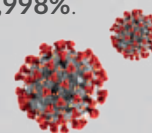

Ультрафіолетова лампа

Пригнічує розмноження бактерій і стерилізує вірус за рахунок створення іонної групи внаслідок розщеплення молекул заліза і кисню. Сертифікаційні випробування внутрішнього блоку тривають.



Простота чищення

Ще один суттєвий крок вперед у сфері очищення повітря для вашого здоров'я: відтепер вентилятор і фільтр легко знімається з кондиціонера для глибокого очищення.



Функція Self-Clean

Інноваційна технологія SELF-CLEAN передбачає видалення мікробів та бактерій методом виморожування. Таким чином технологія гарантує очищення випарника до **99,9%**.



Стерилізація 56 °C

Знищує бактерії та віруси шляхом нагрівання випарника до температури **56°C** протягом **30 хвилин**.

Expert



Внутрішній блок



Зовнішній блок



Пульт

		внутрішній блок зовнішній блок	AS25XCAHRA 1U25S2SM1FA-2	AS35XCAHRA 1U35S2SM1FA-2	AS50XCAHRA 1U50S2S2J2FA
Холодопродуктивність (min-max)	кВт		2,8	3,5	5,2
Теплопродуктивність (min-max)	кВт		2,5	2,8	4,6
Споживча потужність	охолодження	кВт	0,65 (0,2-1,2)	0,88 (0,3-1,5)	1,43 (0,5-2,0)
	обігрів	кВт	3,2 (0,8-4,2)	4,2 (1,0-5,2)	5,6 (1,7-6,2)
SEER/EER			8,5/4,5	8,5/4,0	7,0/3,5
SCOP/COP			4,8/4,5	4,75/4,05	4,3/3,71
Напруга живлення	Ф/В/Гц		1/220-240/50		
Діапазон зовнішньої робочої температури	°C		Охолодження -20°C – +43°C Обігрів -25°C – +24°C		
Витрата повітря	м³/год		730	800	900
Тип фреону			R32		
Заправка фреона	г		630	780	950
Щорічне споживання енергії	охолодження	кВт/год	115	144	250
	обігрів	кВт/год	729	825	1498
Внутрішній блок					
Рівень шуму	дБ(А)		16/25/32/39	17/26/33/40	21/29/37/45
Габарити внутрішнього блока (ШхГхВ)	мм		895x236x313	895x236x313	895x236x313
Габарити в упаковці (ШхГхВ)	мм		949x298x371	949x298x371	949x298x371
Вага внутрішнього блока	кг		11,5	11,3	11,6
Вага в упаковці	кг		14,0	14,0	14,2
Зовнішній блок					
Компресор			HIGHLY	HIGHLY	HIGHLY
Рівень шуму	дБ(А)		47	48	51
Габарити зовнішнього блока (ШхГхВ)	мм		800x275x553	800x275x553	820x338x614
Габарити в упаковці (ШхГхВ)	мм		908x405x625	908x405x625	993x413x685
Вага зовнішнього блока/в упаковці	кг		27,6/30,4	30,0/32,9	37,8/41,5
Максимальна довжина/перепад висот	м		20/10	20/10	25/15
Діаметр труб	рідинна	мм	6,55	6,35	6,35
	газова	мм	9,52	9,52	12,70

Умови випробування.

Температура всередині приміщення: охолодження 27°C DB/19°C WB; обігрів 20°C DB.

Температура зовні приміщення: охолодження 35°C DB/24°C WB; обігрів 7°C DB/6°C WB. (DB – сухий термометр, WB – вологий термометр).

Основні характеристики



Легкий і швидкий монтаж

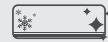

Функція самоочистки Self-Clean



Повітряний потік Dual Blade



Eco Sensor



Wi-Fi керування (додаток hOn)



2 напрямки підключення дренажного трубопроводу



Функція I Feel



Карта увімк./вимк.



AS25S2SF1FA-BH1/WH1/S1* / 1U25MEHFRA-1
 AS35S2SF1FA-BH1/WH1/S1* / 1U35MEHFRA-1
 AS50S2SF1FA-BH1/WH1* / 1U50S2SJ2FA-1
 AS71S2SF1FA-BH1/WH1* / 1U71S2SR2FA
 *BH - чорний матовий, WH - білий матовий,
 S - сріпий глянцевий



Вбудована **УЛЬТРАФІОЛЕТОВА ЛАМПА** у кондиціонерах **HAIER** забезпечує чисте та здорове повітря.

УФ-МОДУЛЬ у березні 2021 року був сертифікований у пригніченні більшості штамів вірусу **Covid-19** з ефективністю до **99,998%**.

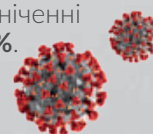

Ультрафіолетова лампа

Випромінює УФ-світло, що стерилізує повітря від вірусів, мікробів та шкідливих мікроорганізмів.



Функція Self-Clean

Інноваційна технологія **SELF-CLEAN передбачає видалення** мікробів, бактерій, грибка та інших шкідливих мікроорганізмів, які накопичуються між пластинами теплообмінника методом виморожування. Після активації функції очищення, кондиціонер переходить в режим обмерзання випарника внутрішнього блоку з подальшою віддтайкою теплообмінника. Утворений конденсат найбільш ефективно видаляє забруднення між пластинами випарника. Таким чином функція self-clean гарантує очищення випарника до **99%**.



Стерилізація 56°C

Високотемпературна стерилізація **56°C** вбиває бактерії та віруси за **30 хвилин**, забезпечуючи бездоганну чистоту повітря.



Функція Eco Sensor

Інтелектуальний датчик руху з двома інтегрованими модулями, який виявляє одночасно 2 області в діапазоні 120° на відстані до 8 метрів. Датчик реагує на рух людей у приміщенні та налаштовує повітряний потік забезпечуючи комфортний мікроклімат. У разі відсутності кондиціонер за 20 хвилин автоматично переходить в режим енергозбереження.

Flexis



Внутрішній блок (сірий глянцевої, чорний матовий та білий матовий)



Зовнішній блок



Пульт



Провідний пульт (опція)

внутрішній блок		AS2S2SF1FA-BH1/WH1/S1	AS3S2SF1FA-BH1/WH1/S1	AS50S2SF1FA-BH1/WH1	AS71S2SF1FA-BH1/WH1	
зовнішній блок		1U25MEHFRA-1	1U35MEHFRA-1	1U50S2SJ2FA-1	1U71S2SR2FA	
Холодопродуктивність (min-max)	кВт	2,6 (0,8-3,2)	3,5 (1,0-4,0)	5,2 (1,3-6,8)	7,0 (2,2-7,5)	
Теплопродуктивність (min-max)	кВт	3,2 (0,8-4,2)	4,2 (1,0-5,2)	6,0 (1,4-6,9)	8,0 (2,4-8,5)	
Споживча потужність	охолодження (min-max)	кВт	0,65 (0,2-1,2)	1,4 (0,5-2,0)	2,17 (0,7-2,5)	
	обігрів (min-max)	кВт	0,8 (0,3-1,5)	1,1 (0,5-1,6)	1,5 (0,52-2,35)	2,16 (0,7-2,9)
SEER/EER		8,50/4,00	8,5/4,00	7,2/3,68	7,1/3,23	
SCOP/COP		4,60/4,00	4,60/3,81	4,60/4,00	4,00/3,71	
Напруга живлення	Ф/В/Гц	1/220-240/50				
Діапазон зовнішньої робочої температури	°C	від -25°C до +43°C			від -15°C до +43°C	
Витрата повітря	м³/год	600	650	900	1100	
Тип фреону		R32				
Заправка фреону	г	650	940	950	1300	
Щорічне споживання енергії	охолодження	кВт/год	107	144	253	345
	обігрів	кВт/год	731	854	1401	1959
Внутрішній блок						
Рівень шуму	дБ(А)	16/25/32/38	17/26/33/39	28/37/41/45	33/37/43/47	
Габарити внутрішнього блока (ШxГxВ)	мм	856x197x300	856x197x300	1009x223x327	1126x230x337	
Габарити в упаковці (ШxГxВ)	мм	952x283x389	952x283x389	1100x314x420	1187x301x417	
Вага внутрішнього блока	кг	9,5	9,5	12,0	15,2	
Вага в упаковці	кг	12,0	12,0	15,0	18,2	
Зовнішній блок						
Компресор		HIGHLY	HIGHLY	Mitsubishi	Mitsubishi	
Рівень шуму	дБ(А)	47	48	51	57	
Габарити зовнішнього блока (ШxГxВ)	мм	800x275x553	800x275x553	820x338x614	890x353x697	
Габарити в упаковці (ШxГxВ)	мм	908x405x625	908x405x625	993x413x685	995x420x813	
Вага зовнішнього блока/в упаковці	кг	27,6/30,4	30,0/32,9	37,8/41,5	49,0/52,0	
Максимальна довжина/перепад висот	м	20/10	20/10	25/15	25/15	
Діаметр труб	рідинна	мм	6,35	6,35	6,35	9,52
	газова	мм	9,52	9,52	12,7	15,88

Умови випробування.

Температура всередині приміщення: охолодження 27°C DB/19°C WB; обігрів 20°C DB.

Температура назовні приміщення: охолодження 35°C DB/24°C WB; обігрів 7°C DB/6°C WB. (DB – сухий термометр, WB – вологий термометр)

Основні характеристики



Wi-Fi керування



Супертихий



Фільтр 3M



Робота на обігрів до -25°C



Ультрафіолетова лампа

DRY

Осушення



3D потік



Стерилізація 56°C



Підігрів піддону

Pearl

Перлина серед кондиціонерів

A++/A+



AS25PBAHRA-H / 1U25YEGFRA-H1
AS35PBAHRA-H / 1U35YEGFRA-H1
AS50PDAHRA-H / 1U50MEGFRA-H
AS68PDAHRA-H / 1U68WEGFRA-H



Вбудована **УЛЬТРАФІОЛЕТОВА ЛАМПА** у кондиціонерах **HAIER** забезпечує чисте та здорове повітря.

УФ-МОДУЛЬ у березні 2021 року був сертифікований у пригніченні більшості штамів вірусу **Covid-19** з ефективністю до **99,998%**.

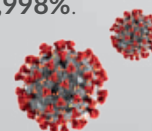

Ультрафіолетова лампа

Випромінює УФ-світло, що стерилізує повітря від вірусів, мікробів та шкідливих мікроорганізмів. УФ-Модуль був сертифікований у 2021 році у пригніченні більшості штамів коронавірусу (Sars-Cov-2) з ефективністю до **99,998%**.



Функція Self-Clean

Інноваційна технологія SELF-CLEAN передбачає видалення мікробів та бактерій методом виморожування. Таким чином технологія гарантує очищення випарника до **99,9%**.



Стерилізація 56 °C

Високотемпературна стерилізація **56°C** вбиває бактерії та віруси за **30 хвилин**, забезпечуючи бездоганну чистоту повітря.



Повітряний потік Dual-blade

Інтелектуальний потік повітря, в якому використаний ефект Коанда, забезпечує рівномірне розповсюдження повітря в приміщенні.

Pearl



Внутрішній блок



Зовнішній блок



Пульт

внутрішній блок		AS25PBAHRA-H	AS35PBAHRA-H	AS50PDAHRA-H	AS68PDAHRA-H	
зовнішній блок		1U25YEGFRA-H1	1U35YEGFRA-H1	1U50MEGFRA-H	1U68WEGFRA-H	
Холодопродуктивність (min-max)	кВт	2,6(0,8-3,0)	3,2(0,8-3,6)	5,0(1,3-5,8)	6,8(2,2-8,5)	
Теплопродуктивність (min-max)	кВт	2,8(0,8-3,2)	3,4(0,8-4,2)	5,2(1,4-6,0)	6,8(2,4-9,5)	
Споживча потужність	охолодження (min-max)	кВт	0,8(0,3-1,2)	0,99(0,3-1,6)	1,55(0,4-2,0)	2,11(0,7-2,9)
	обігрів (min-max)	кВт	0,75(0,3-1,4)	0,92(0,3-1,6)	1,4(0,52-2,5)	1,83(0,6-2,9)
SEER/EER		6,1/3,23	6,1/2,9	6,1/3,23	6,8/3,23	
SCOP/COP		4,0/3,71				
Напруга живлення	Ф/В/Гц	1/220-240/50				
Діапазон зовнішньої робочої температури	°C	від -20°C до +43°C				
Витрата повітря	м³/год	550	600	900	1100	
Тип фреону		R32				
Заправка фреона	г	520	530	900	1100	
Щорічне споживання енергії	охолодження	кВт/год	149	201	287	336
	обігрів	кВт/год	840	980	1610	1960
Внутрішній блок						
Рівень шуму	дБ(А)	18/28/32/37	19/29/33/37	28/35/40/44	29/37/45/47	
Габарити внутрішнього блока (ШxГxВ)	мм	805x200x290	805x200x290	975x220x320	975x220x320	
Габарити в упаковці (ШxГxВ)	мм	874x270x363	874x270x363	1050x301x397	1050x301x397	
Вага внутрішнього блоку	кг	8,3	8,3	11,6	11,6	
Вага в упаковці	кг	10,5	10,5	14,4	14,4	
Зовнішній блок						
Компресор		HIGHLY	HIGHLY	HIGHLY	mitsubishi	
Рівень шуму	дБ(А)	49	50	53	53	
Габарити зовнішнього блока (ШxГxВ)	мм	700x245x544	700x245x544	800x275x553	890x340x705	
Габарити в упаковці (ШxГxВ)	мм	845x320x593	845x320x593	908x405x625	1046x460x780	
Вага зовнішнього блока/в упаковці	кг	22,8/25,3	23,5/26,0	32,7/36,5	44,0/48,0	
Максимальна довжина/перепад висот	м	20/10	20/10	25/15	25/15	
Діаметр труб	рідинна	мм	6,35	6,35	6,35	6,35
	газова	мм	9,52	9,52	12,7	12,7

Умови випробування.

Температура всередині приміщення: охолодження 27°C DB/19°C WB; обігрів 20°C DB.

Температура назовні приміщення: охолодження 35°C DB/24°C WB; обігрів 7°C DB/6°C WB. (DB – сухий термометр, WB – вологий термометр)

Основні характеристики



Інтелектуальний повітряний потік повітря Plus



Функція самоочистки Self-Clean



Стерилізація 56 °C



Ультрафіолетова Лампа



Wi-Fi керування



Легкий і швидкий монтаж

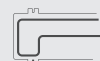

Підігрів піддону

Tibio Inverter -20°C

Ідеальне співвідношення ціни і якості

A++/A+ 

AS20TADHRA-CL / 1U20YEEFRA
AS25TADHRA-CL / 1U25BEEFRA-NR
AS35TADHRA-CL / 1U35MEEFRA-NR
AS50TDDHRA-CL / 1U50MEGFRA-NR
AS68TEDHRA-CL / 1U68REEFRA-1



Ефективність видалення шкідливих мікробів та бактерій перевірено компанією **TÜV RHEINLAND** - міжнародний концерн, який є одним з провідних у світі з надання незалежних послуг з випробувань та сертифікації. Штаб-квартира компанії розташована в Німеччині, місті Кельн.

Згідно звіту по результатам контролю ступінь розширення при заморожуванні становить **98,2%**, а залишковий вміст після розморожування – **0%**, ефективність очищення випарника складає **99,9%**.

За даними Euromonitor, **Haier** - бренд номер один у світі серед кондиціонерів з технологією самоочистки Self-Clean, з часткою ринку понад **46%** за обсягом продажів у **2020 році**.



Функція Self-Clean

Інноваційна технологія Self-Clean передбачає видалення мікробів, бактерій, грибка та інших шкідливих мікроорганізмів, які накопичуються між пластинами теплообмінника методом виморожування. Після активації функції очищення, кондиціонер переходить в режим обмерзання випарника внутрішнього блоку з подальшою віддтайкою теплообмінника. Утворений конденсат найбільш ефективно видаляє забруднення між пластинами випарника. Таким чином функція self-clean гарантує очищення випарника до 99,9%.



Супертихий

Непомітна робота кондиціонера в режимі «Тихий» створить комфортні умови та стане запорукою сприятливої атмосфери в будь-якому приміщенні. У кондиціонері застосовується вдосконалена технологія контролю шуму, завдяки чому вдалося знизити рівень шуму до 20 дБ (А).



Підігрів піддону

Спеціальна вдосконалена конструкція нижньої панелі зовнішнього блоку з підігрівом та додатковими зливними отворами запобігають зупинці роботи системи, причинені замерзанням дренажної води (для моделей 25, 35, 50, 68).

Tibio Inverter -20°C

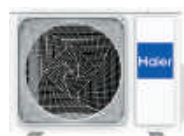

Зовнішній блок

Пульт

USB Wi-Fi (опція)

		внутрішній блок зовнішній блок	AS20TADHRA-CL 1U20YEEFRA	AS25TADHRA-CL 1U25BEEFRA-NR	AS35TADHRA-CL 1U35MEEFRA-NR	AS50TDDHRA-CL 1U50MEGFRA-NR	AS68TEDHRA-CL 1U68REEFRA-1	
Холодопродуктивність (min-max)		кВт	2,05 (0,5-3,0)	2,6 (0,8-3,4)	3,6 (1,0-4,0)	5,0 (1,3-5,8)	7,0 (2,2-8,5)	
Теплопродуктивність (min-max)		кВт	2,8 (0,5-3,4)	2,9 (1,0-3,8)	3,7 (1,1-4,6)	5,2 (1,4-6,0)	8,1 (2,4-10,0)	
Споживча потужність	охолодження (min-max)	кВт	0,63 (0,2-1,0)	0,8 (0,3-1,4)	1,11 (0,3-1,5)	1,46 (0,4-2,0)	2,16 (0,7-2,9)	
	обігрів (min-max)	кВт	0,81 (0,2-1,2)	0,78 (0,3-1,4)	0,99 (0,4-1,5)	1,4 (0,52-2,5)	2,18 (0,7-2,9)	
SEER			6,8	6,2	6,4	6,1	7,1	
SCOP			4,1	4,1	4,1	4,0	4,0	
Напруга живлення		Ф/В/Гц	1/230/50					
Діапазон зовнішньої робочої температури		°C	охолодження від -10°C до +43°C, обігрів від -15°C до +24°C		охолодження від -10°C до +43°C, обігрів від -20°C до +24°C			
Витрата повітря		м³/год	450	500	550	900	1 200	
Тип фреону			R32					
Заправка фреона		г	500	500	620	900	1200	
Щорічне споживання енергії	охолодження	кВт/год	106	147	197	287	350	
	обігрів	кВт/год	649	819	1092	1610	1963	
Внутрішній блок								
Рівень шуму		дБ(А)	19/26/31/35	20/28/32/37	21/29/33/38	28/35/40/44	30/37/43/47	
Габарити внутрішнього блока (ШxГxВ)		мм	820x195x280	820x195x280	820x195x280	1008x225x318	1125x240x335	
Габарити в упаковці (ШxГxВ)		мм	909x279x355	909x279x355	909x279x355	1085x329x403	1206x342x418	
Вага внутрішнього блоку		кг	8,4	8,4	8,4	11,6	14,0	
Вага в упаковці		кг	10,5	10,5	10,5	14,4	17,5	
Зовнішній блок								
Компресор			Hitachi	Panasonic	Hitachi	Hitachi	Hitachi	
Рівень шуму		дБ(А)	47	47	48	53	52	
Габарити зовнішнього блока (ШxГxВ)		мм	700x245x544	780x245x540	800x275x553	800x275x553	890x353x697	
Габарити в упаковці (ШxГxВ)		мм	845x320x593	920x351x620	954x409x625	954x409x625	1046x460x780	
Вага зовнішнього блока/в упаковці		кг	22,7/25,2	27/30	27/30,3	32,7/36,5	47,3/52,3	
Максимальна довжина/перепад висот		м	15/10	15/10	15/10	25/15	25/15	
Діаметр труб	рідинна	мм	6,35	6,35	6,35	6,35	6,35	
	газова	мм	9,52	9,52	9,52	12,70	12,70	

Умови випробування.

Температура всередині приміщення: охолодження 27°C DB/19°C WB; обігрів 20°C DB.

Температура назовні приміщення: охолодження 35°C DB/24°C WB; обігрів 7°C DB/6°C WB. (DB – сухий термометр, WB – вологий термометр)

Основні характеристики



Підігрів піддону

(крім моделі 20)



Комфортний сон

3
min

Захист компресора

WIFI

Wi-Fi керування

(опційно)



Інтелектуальний повітряний потік



24-годинний таймер



Прихований LED-дисплей



10°C чергове опалення

МУЛЬТИ-СПЛІТ СИСТЕМА

R32 SUPER MATCH PLUS МУЛЬТИ-СПЛІТ



МОЖЛИВІСТЬ ПІДКЛЮЧЕННЯ ВІД 1 ДО 5-ТИ ВНУТРІШНІХ БЛОКІВ ОДНОЧАСНО



Енергозбереження

Екологічно чистий фреон R32

Переваги:

Вміст GWP (Глобальний теплий потенціал):

R32 = 675 VS R410a = 2088

R32 менше на 1/3 від R410a.

Нова конструкція плати PCB

Зменшене споживання енергії модулем зовнішнього блоку в режимі очікування, кращий показник SEER на 0,2-0,4;



Комфорт

Збільшений вентилятор

Рівень шуму зменшений на 3 дБ (А), ніж на R32 I (перше покоління) завдяки збільшеному до 550 мм діаметру вентилятора і меншій швидкості обертання;



SMART

BMS керування

Функція центрального управління / Управління системою BMS відповідає різним потребам дизайнера/проектувальника;

(SW7-1 & 4 OFF центральне управління. ON BMS управління)



Технологічність

Спрощене підключення кабелю

Інстальатору потрібно відкрутити лише 1 гвинт, щоб відкрити кришку клапана для підключення кабелю, що є дуже зручним рішенням. Наступні зображення чудово демонструють різницю у експлуатації.

Легкий запуск та обслуговування

Під час запуску та обслуговування РС монітор може підключатися до зовнішнього блоку TD-02, зчитувати всі параметри внутрішнього та зовнішнього блоків із функцією відображення цих параметрів.

При збоях у роботі, відображається код помилки.



Надійність

Електричний блок керування

Електричний блок керування обладнаний не тільки вентиляційними отворами але також і каналом для зниження робочої температури складових (компонентів) блоку керування та продовження терміну служби електроніки.

Масляний сепаратор

Масляний сепаратор вчасно відокремлює масло від холодоагенту та повертає масло назад у компресор, що гарантує компресору, що працює з мастилом підвищену стабільність роботи.

МУЛЬТИ-СПЛІТ СИСТЕМА

Haier

Кліматичні системи SUPER MATCH - побутові інверторні мульти-спліт системи, що створені для об'єктів, які потребують велику кількість кондиціонерів, але при цьому на фасаді будівлі допускається розміщення тільки одного зовнішнього блоку.

У складі системи - універсальні зовнішні блоки з холодопродуктивністю від 4,0 до 10,0 кВт, розраховані на підключення 1 до 5 внутрішнього блоку настінного, касетного, каналного та консольного типів.

ВНУТРІШНІ БЛОКИ

Flexis

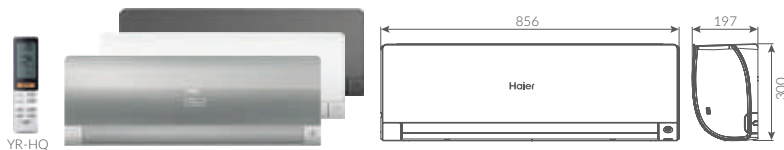

Внутрішній блок	AS25S25F1FA-BH1/WH1/S1	AS35S25F1FA-BH1/WH1/S1	AS50S25F1FA-BH1/WH1	AS71S25F1FA-BH1/WH1	
Холодопродуктивність	кВт	2,6 (0,8-3,2)	3,5(1,0-4,0)	5,2 (1,3-6,8)	7,0 (2,2-7,5)
Теплопродуктивність	кВт	3,2(0,8-4,2)	4,2(1,0-5,2)	6,0 (1,4-6,9)	8,0 (2,4-8,5)
Напруга живлення	Ф/В/Гц	1/220-240/50			
Тип фреону		R32			
Витрата повітря	м³/год	600	650	900	1100
Рівень шуму	дБ(А)	16/25/32/38	17/26/33/39	28/37/41/45	33/37/43/47
Габарити внутрішнього блоку (Ш/Г/В)	мм	856x197x300		1009x223x327	1126x230x337
Габарити внутрішнього блоку в упаковці (Ш/Г/В)	мм	952x283x389		1100x314x420	1187x301x417
Вага/ вага в упаковці	кг	9,5/12,0		12,0/15,0	15,2/18,2
Діаметр труб рідина/газова	мм	6,35/ 9,52		6,35/12,70	9,52/15,88

BH - чорний матовий, WH - білий матовий, S - сірий глянцевиий

Pearl

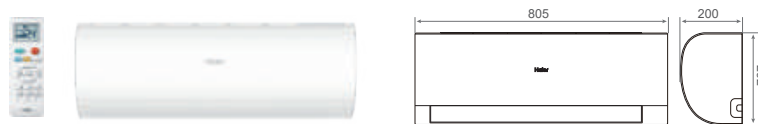

Внутрішній блок	AS25PBAHRA-H	AS35PBAHRA-H	AS50PDAHRA-H	AS68PDAHRA-H	
Холодопродуктивність	кВт	2,6 (0,8-3,0)	3,2 (0,8-3,6)	5,0 (1,3-5,8)	6,8 (2,2-8,5)
Теплопродуктивність	кВт	2,8 (0,8-3,2)	3,4 (0,8-4,2)	5,2 (1,4-6,0)	6,8 (2,4-9,5)
Напруга живлення	Ф/В/Гц	1/220-240/50			
Тип фреону		R32			
Витрата повітря	м³/год	550	600	900	1100
Рівень шуму	дБ(А)	18/28/32/37	19/29/33/37	28/35/40/44	29/37/45/47
Габарити внутрішнього блоку (Ш/Г/В)	мм	805x200x290		975x220x320	
Габарити внутрішнього блоку в упаковці (Ш/Г/В)	мм	874x270x363		1050x301x397	
Вага/ вага в упаковці	кг	8,3/10,5		11,6/14,4	
Діаметр труб рідина/газова	мм	6,35/9,52		6,35/12,7	

Tibio

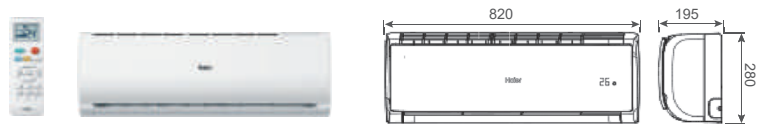

Внутрішній блок	AS20TADHRA-CL	AS25TADHRA-CL	AS35TADHRA-CL	AS50TDDHRA-CL	AS68TEDHRA-CL	
Холодопродуктивність	кВт	2,05 (0,5-3,0)	2,6 (0,8-3,4)	3,6 (1,0-4,0)	5,0 (1,3-5,8)	7,0 (2,2-8,5)
Теплопродуктивність	кВт	2,8 (0,5-3,4)	2,9 (1,0-3,8)	3,7 (1,1-4,6)	5,2 (1,4-6,0)	8,1 (2,4-10,0)
Напруга живлення	Ф/В/Гц	1/230/50				
Тип фреону		R32				
Витрата повітря	м³/год	450	500	550	900	1200
Рівень шуму	дБ(А)	19/26/31/35	20/28/32/37	21/29/33/38	28/35/40/44	30/37/43/47
Габарити внутрішнього блоку (Ш/Г/В)	мм	820x195x280		1008x225x318		
Габарити внутрішнього блоку в упаковці (Ш/Г/В)	мм	909x279x355		1085x329x403		
Вага/ вага в упаковці	кг	8,4/10,5		11,6/14,4		
Діаметр труб рідина/газова	мм	6,35/9,52		6,35/12,70		

У П І Т О Г О Н І Н І С Т



R32 SUPER MATCH PLUS МУЛЬТИ-СПЛІТ

МУЛЬТИ-СПЛІТ СИСТЕМА



Канального типу Низьконапірні та середньонапірні

За необхідності для низьконапірних можлива доукомплектація декоративною решіткою



YR-HBS01



YR-E17



опційно

опційно

		AD25S2SS1FA(H)	AD35S2SS1FA(H)	AD50S2SS1FA(H)	AD71S2SS1FA(H)	AD50S2SM3FA(H)	AD71S2SM3FA(H)
		Низького тиску від 0 Па до 30Па				Середнього тиску від 25 Па до 150 Па	
Холодопродуктивність	кВт	2,5	3,5	5,0	7,1	5,0	7,1
Теплопродуктивність	кВт	3,0	4,0	6,0	8,0	6,0	8,0
Напруга живлення	Ф/В/Гц	1/220-240/50-60					
Витрата повітря	м ³ /год	330/390/460/530	350/420/480/600	550/780/900/1020	900/1100/1260/1440	550/780/900/1020	900/1100/1260/1440
Рівень шуму	дБ(А)	26/29/32/35	26/29/32/35	28/30/37/43	35/38/42	28/30/37/43	35/38/42
Габарити внутрішнього блоку (Ш/Г/В)	мм	850x420x185			1100x700x248		
Габарити внутрішнього блоку в упаковці (Ш/Г/В)	мм	1045x540x270		1270x860x340	1290x840x320	1170x860x340	
Вага/ вага в упаковці	кг	16/21	16/21	35/39	31/37	32/35	32/35
Діаметр труб (рідинна/газова)	мм	6,35/ 9,52	6,35/ 9,52	6,35/ 12,7	9,52/15,88	6,35/ 12,7	9,52/15,88
Провідний пульт (опційно)		YR-E17					
Бездротовий пульт (опційно)		YR-HBS01					
Модель панелі		P1B-8 90IA/D P1B-890IA/D P1B-1210IA/D P1B-1210IA/D					



Касетного типу



YR-HBS01



YR-E17



опційно

		AB25S2SC2FA-1	AB35S2SC2FA-1	AB50S2SC2FA-1	AB71S2SG1FA
Холодопродуктивність	кВт	2,6	3,5	5,0	7,1
Теплопродуктивність	кВт	3,2	4,0	5,5	8,0
Напруга живлення	Ф/В/Гц	1/220-240/50/60			
Витрата повітря	м ³ /год	350/450/520/620	350/450/520/620	500/620/700	1260/1070/820/680
Рівень шуму	дБ(А)	27/30/33/36	27/30/33/36	35/37/42	26/29/33/36
Габарити внутрішнього блоку (Ш/Г/В)	мм	570x570x260		840x840x204	
Габарити внутрішнього блоку в упаковці (Ш/Г/В)	мм	718x680x380		990x990x310	
Вага/ вага в упаковці	кг	17,0/20,0	18,5/22,0	18,5/22,0	27,0/31,0
Діаметр труб	рідинна/газова	6,35/ 9,52	6,35/ 9,52	6,35/ 12,7	9,52/15,88
Провідний пульт (опційно)		YR-E17			
Бездротовий пульт (опційно)		YR-HBS01			



Консольного типу



Wi-Fi керування (опційно)



Компактний розмір



Підвійний потік повітря



Супертихий 20 дБ(А)

21,5°C

Точність регулювання температури 0,5°C



Підігрів підлону



YR-HBS01



YR-E17



опційно

		AF25S2SD1FA(H)	AF35S2SD1FA(H)	AF42S2SD1FA(H)
Холодопродуктивність	кВт	2,5	3,4	4,2
Теплопродуктивність	кВт	2,8	3,5	4,7
Напруга живлення	Ф/В/Гц	1/220-240/50/60		
Витрата повітря	м ³ /год	250/300/350/400/450	300/350/400/450/500	380/430/480/530/580
Рівень шуму	дБ(А)	31/34/38/42	36/38/42/46	41/43/46/49
Габарити внутрішнього блоку (Ш/Г/В)	мм	700x210x600		
Габарити внутрішнього блоку в упаковці (Ш/Г/В)	мм	783x303x695		
Вага/ вага в упаковці	кг	16,5/18,5		
Діаметр труб	рідинна/газова	6,35/ 9,52		
Провідний пульт (опційно)		YR-E17		
Бездротовий пульт		YR-HBS01		

МУЛЬТИ-СПЛІТ СИСТЕМА



ЗОВНІШНІ БЛОКИ



Модель зовнішнього блоку			2U40S2SM1FA	2U50S2SM1FA	3U70S2SR5FA	4U85S2SR5FA	5U105S2SS5FA
Холодопродуктивність (min ~ max)		кВт	4,0 (1,1~4,8)	5,0 (1,3~6,0)	7,0 (2,4~8,4)	8,5 (3,2~9,5)	10 (1,5~11,5)
Теплопродуктивність (min ~ max)		кВт	4,4 (1,8~5,2)	5,2 (1,8 ~6,6)	7,6 (2,9~10,6)	9,6 (4,4~10,7)	10,5 (1,8~12,0)
Діапазон зовнішньої робочої температури:	охолодження	°C	-10°C ~ +46°C	-10°C ~ +46°C	-10°C ~ +46°C	-10°C ~ +46°C	-10°C ~ +46°C
	обігрів	°C	-15°C ~ +24°C	-15°C ~ +24°C	-15°C ~ +24°C	-15°C ~ +24°C	-15°C ~ +24°C
SEER/EER			4,0/4,1	3,45/3,71	8,5/4,0	7,0/3,4	7,0/2,88
SCOP/COP			6,2/4,0	6,5/4,0	4,6/4,0	4,0/4,0	4,0/3,7
Клас енергоефективності (охолодження/обігрів)			A++/A+	A++/A+	A++/A+	A++/A+	A++/A+
Напруга живлення		Ф/В/Гц	1/220~240/50-60				
Споживча потужність	охолодження	кВт	1,0	1,45	1,75	2,5	3,47
	обігрів	кВт	1,7	1,4	1,9	2,84	2,84
Витрата повітря		м³/ч	2200	2400	3000	4000	4200
Тип фреону			R32				
Рівень шуму		дБ(А)	52	53	53	55	55
Габарити зовнішнього блоку (Ш*В*Г)		мм	800x280x550	800x280x550	700x890x340	700x890x340	760x920x372
Вага зовнішнього блоку		кг	34	35	54	61	66
Компресор			Mitsubishi	Mitsubishi	Mitsubishi	Mitsubishi	Mitsubishi
Діаметр труб	рідинна	мм	6,35x2	6,35x2	6,35x3	6,35x4	6,35x5
	газова	мм	9,52x2	9,52x2	9,52x3	9,52x3+12,7x1	9,52x4+12,7x1
Сумарна довжина труб (макс.)		м	30	30	60	70	80
Довжина для одного порту (макс.)		м	20	20	25	25	25
Перепади висот між зовнішнім і внутрішніми блоками (макс.)		м	15	15	15	15	15
Перепади висот між внутрішніми блоками (макс.)		м	15	15	7,5	7,5	7,5
Заводське заправлення холодагенту		кг	1,0	1,4	1,6	2,2	2,4
Максимальна довжина трубопроводу без додаткової заправки		м	20	20	30	40	40
Додаткове заправлення холодагенту		г/м	20	20	20	20	20
Максимальна кількість внутрішніх блоків, що можна підключити			2	2	3	4	5

Умови випробування. Температура всередині приміщення: охолодження 27°C DB/19°C WB; обігрів 20°C DB.
Температура ззовні приміщення: охолодження 35°C DB/24°C WB; обігрів 7°C DB/6°C WB. (DB – сухий термометр, WB – вологий термометр).

НАПІВПРОМИСЛОВІ КОНДИЦІОНЕРИ

R32 SUPER MATCH

R32 SUPER MATCH



Режим енергозбереження

Висока продуктивність

Серія Smart Power мають енергоефективність світового класу, що відповідає вимогам щодо енергозбереження для кінцевого споживача - стандарт EUROVENT.

Низька потужність у режимі очікування.

Нова програма PCB, що зменшує споживання електроенергії частинами зовнішнього блоку в режимі очікування.

Інверторна система постійного струму

Задля високих сезонних показників, ми беремо інверторний компресор постійного струму з високим розрядом та двигун вентилятора постійного струму з різною швидкістю роботи в різних робочих умовах.



Комфорт

Низький рівень шуму

Низький рівень шуму завдяки новій системі повітряного потоку, яка поєднується з новим вентилятором більшого діаметру 550 мм та решіткою, які зменшують опір повітря.

Підігрів піддону

Спеціальна вдосконалена конструкція нижньої панелі зовнішнього блоку з підігрівом та додатковими зливними отворами запобігають зупинці роботи системи, причинені замерзанням дренажної води.

Новий розроблений вентилятор

На основі теорії аеродинаміки, ми створили спіральний вентилятор із великим діаметром 550 мм для збільшення потоку повітря на 16,7%.



Технологічність

Вбудований дизайн клапана

Нова конструкція вбудованого клапана, він може реалізувати 4-х шляхове з'єднання труб (зпереду, ззаду, праворуч,вниз).



Двосторонні 4 ручки

Через двосторонній дизайн 4 ручок, це дуже легко для 2 людей.

«888» Цифрова панель контролю

Усі запущені параметри та код помилки можна перевірити на цифровому дисплеї «888», що полегшує роботу інсталятору.

НАПІВПРОМИСЛОВІ КОНДИЦІОНЕРИ

БЛОКИ КАНАЛЬНОГО ТИПУ

R32 SUPER MATCH



Технологічність

Супер тонкий дизайн

Висота тонкого трубопроводу низького тиску становить лише 185 мм, що є передовим показником у галузі та забезпечує найтонкішу конструкцію підвісної стелі.



Вбудований дренажний насос

Ми маємо дві моделі одна з них має дренажний насос, інша без. Це полегшує дизайнерам (проектувальникам) розуміння розташування пристрою.

Лівий або правий злив

Напрямок сливу може бути розташований зліва або справа відповідно до проектування.



Режим енергозбереження

Двигун вентилятора постійного струму

Канальний кондиціонер Haier використовує двигун вентилятора постійного струму, в порівнянні зі звичайним двигуном вентилятора перемінного струму він є більш ефективним.

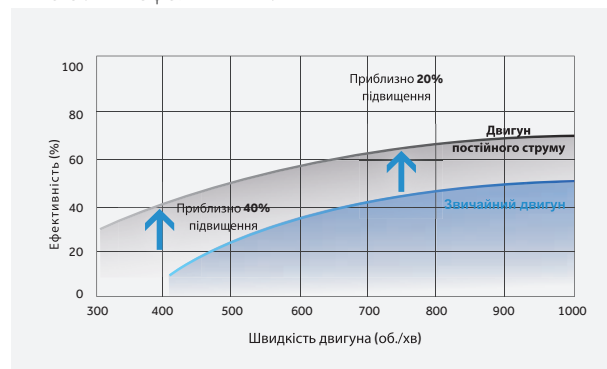

Дренажний насос високої продуктивності

Він дозволяє відводити конденсовану воду висотою до 1000 мм, що робить монтаж більш зручним відповідно до проектування.

КОНДИЦІОНЕРИ КАНАЛЬНОГО ТИПУ

R32 SUPER MATCH



YR-E17



Super Match



внутрішній блок		AD71S2SS1FA AD71S2SM3FA	AD10S2SM3FA	AD12S2SM3FA	AD14S2SM3FA	AD16S2SM3FA	
зовнішній блок		1U71S2SR2FA	1U10S2SS1FA	1U12S2SN1FB	1U14S2SN1FB	1U16S2SP1FB	
Холодопродуктивність (min-max)		кВт	7,1 (2,0-9,0)	9,5 (2,5-10,0)	11,9 (3,0-12,8)	12,5 (3-14,5)	16,0 (4,5-16,5)
Теплопродуктивність (min-max)		кВт	8,0 (2,0-10,0)	10,2 (3,0-10,5)	12,2 (2,9-13,5)	14,5 (3,5-16,0)	17,0 (5,0-18,0)
Споживча потужність	охолодження (min-max)	кВт	2,03 (0,4-4,0)	3,23 (0,5-4,0)	4,38 (0,3-5,6)	3,90 (1,0-6,5)	5,48 (1,0-6,5)
	обігрів (min-max)	кВт	2,0 (0,4-4,0)	2,92 (0,5-4,0)	3,8 (0,3-5,6)	3,91 (1,0-6,5)	4,81 (1,0-6,5)
Коефіцієнт EER чи COP		Вт/Вт	6,3/4,8	6,7/4,8	6,1/3,8	6,0/3,8	6,1/4,0
Клас енергоефективності			A++/A+	A++/A+	A/A	A/A	A/A

Внутрішній блок

Напруга живлення	Ф/В/Гц	1/220-240/50-60		3/380-415/50-60		1/220-240/50-60
Витрата повітря	м³/г	650/750/850/1000 900/1100/1260/1440	1280/1380/1740/2000	1500/1960/1680/2250	1500/1780/2160/2500	
Рівень шуму	дБ(А)	30/33/35/38	44/40/37	45/41/42/37	46/43/38	31/33/36/41
Розміри (ШxГxВ)	мм	1170x420x185 1110x700x248	1500x700x248	1500x700x250	1500x700x248	
Вага	кг	31,2/36,8	48/57	48/57	52/63	52/63
Тиск	Па	0-30/25-150	25-150	25-150	25-150	25-150
Провідний пульт (опційно)		YR-E17(O)				

Зовнішній блок

Напруга живлення	ф/В/Гц	1/220-240/50/60		3/380-415/50/60		1/220-240/50/60	
Витрата повітря	м³/г	3000	3500	4000	4700	7400	
Рівень шуму	дБ(А)	54	54	57	58	58	
Розміри (ШxГxВ)	мм	890x697x353	920x760x372	965x950x370	950x966x450		
Вага	кг	48/53	49/52	82,69/88,50	85/90	101/116	
Тип фреону		R32					
Діаметр рідинної трубки	мм	9,52	9,52	9,52	9,52	9,52	
Діаметр газової трубки	мм	15,88	15,88	15,88	15,88	19,05	
Максимальна довжина труби	м	50	50	50	70	75	
Макс. перепад висоти між внут. та зовн. блоками	м	30	30	30	30	30	
Макс. довжина труби без дозаправки	м	10	30	30	30	30	
Кількість додаткового хладагенту на м.кв	г	45	45	45	45	45	
Діапазон роботи	охолодження	°С					-15 °С ~+52 °С
	обігрів	°С					-20 °С ~+24 °С

* Без фільтру та дренажного насосу

НАПІВПРОМИСЛОВІ КОНДИЦІОНЕРИ БЛОКИ КАСЕТНОГО ТИПУ

R32 SUPER MATCH



Режим енергозбереження

Новий дизайн теплообмінника

Площа обмінника збільшена для підвищення ефективності обігріву. «Спіральна» панель. «Спіральний» принцип. Зображення «Haier».

Панель з АБС матеріалу

Панель з АБС матеріалу «абсолютно біла» з PS (полістерін). Панель і жалюзі - з однакового матеріалу. Через 10 років, колір панелі не зміниться на жовтий, оскільки матеріал АБС запобігає знебарвленню від променів світла.

Велика решітка вхідного отвору

Порівняно із звичайною решіткою на впуску повітря, площа повітрязабірника збільшена на 23%, нижча швидкість повітря та нижчий рівень шуму.



Комфорт

Програма налаштування швидкостей вентилятору

Окрім 3 звичайних швидкостей, додано ще одну мінімальну швидкість обертання вентилятора, загалом 4 швидкості. Рівень шуму додатково зменшено на 3 дБ (А).

Рішення для високої стелі

Багато приміщень, таких як магазини, наприклад, мають висоту стелі 5 метрів. Ця модель може бути встановлена на висоті 4,5 метра. Найкраще рішення для магазину з високими стелями.



Інтелектуальне керування Eco Sensor

Режим відсутності

Датчик присутності може визначити, чи є в приміщенні людина. Якщо в кімнаті нікого немає, налаштування змінюються. Споживання енергії зменшиться на 27%.

Автоматичний напрямок повітряного потоку

Потік повітря буде слідувати або уникати користувача відповідно до вибору налаштувань на пульті.



Технологічність

Квадратний підвіс

Розмір корпусу блоку: 765 * 765 мм, інноваційний квадратний підвіс, гнучке регулювання напрямку руху для монтажу.

КОНДИЦІОНЕРИ КАСЕТНОГО ТИПУ

R32 SUPER MATCH



YR-HBS01 (опційно) YR-E17 (опційно) PB-950MB

внутрішній блок зовнішній блок		AB71S2SG1FA 1U71S2SR2FA	ABH105H1ERG 1U105S2SS1FA	ABH125K1ERG 1U125S2SN1FB	ABH140K1ERG 1U140S2SN1FB	ABH160K1ERG 1U160S2SP1FB	
Холодопродуктивність (min-max)	кВт	7,1 (2,0~8,0)	10 (2,5~11,0)	12,5 (3,5~14,5)	13,1 (3,5~15,5)	15,0 (4,5~16,0)	
Теплопродуктивність (min-max)	кВт	8,0 (2,0~8,0)	10,6 (2,5~11,3)	13,1 (4~17)	15,0 (4,0~18,0)	16,0 (5,0~17,0)	
Споживча потужність	охолодження (min-max)	кВт	1,92 (0,4~4,0)	2,99 (0,5~4,9)	3,66 (1,0~6,0)	4,05 (2,0~6,5)	5,03 (1,0~6,5)
	обігрів (min-max)	кВт	2,0 (0,4~4,0)	2,79 (0,5~4,9)	3,54 (1,0~6,0)	4,15 (2,0~7,0)	5,26 (1,0~6,5)
Коефіцієнт SEER/SCOP		6,3/4,2	6,8/4,1	6,1/4		5,9/5,0	
Клас енергоефективності		A++/A+	A++/A+	A/A	A/A	A+/A++	
Внутрішній блок							
Напряга живлення	ф/В/Гц	1/220~240/50/60					
Витрата повітря	м³/г	680/820/ 1070/1260	190/1320/ 1530/1680	1200/1440/1600/1950		1220/1440/ 1600/2050	
Рівень шуму	дБ(А)	26/29/33/36	34/38/42/45	34/38/44/47		34/38/44/48	
Розміри (ШxГxВ)	мм	840x840x204	840x840x246	840/480/288		840/480/288	
Вага	кг	27/32	31/36		32/38		
Провідний пульт (опційно)		YR-E17				YR-HD01(O)	
Бездротовий пульт (опційно)		YR-HBS01 - опційно					
Модель панелі (опційно)		PB-950MB (move eye)				PB-950	
Розміри панелі (ШxГxВ)	мм	950x950x50					
Зовнішній блок							
Напряга живлення	ф/В/Гц	1/220~240/50/60		3/380~415/50/60		1/220~240/50/60	
Витрата повітря	м³/г	3000	3500	4000	4700	7400	
Рівень шуму	дБ(А)	54	54	57	58	58	
Розміри (ШxГxВ)	мм	890x697x353	920x760x372	965x950x370	950x966x450		
Вага	кг	48/53	49/52	82,69/88,50	85/90	101/116	
Тип фреону		R32					
Діаметр рідинної трубки	мм	9,52	9,52	9,52	9,52	9,52	
Діаметр газової трубки	мм	15,88	15,88	15,88	15,88	19,05	
Максимальна довжина труби	м	50	50	50	70	75	
Макс. перепад висоти між внут. та зовн. блоками	м	30	30	30	30	30	
Макс. довжина труби без дозправки	м	10	30	30	30	30	
Кількість додаткового хладагенту на м.кв	г	45	45	45	45	45	
Діапазон роботи	охолодження	°C					-15 °C ~+52 °C
	обігрів	°C					-20 °C ~+24 °C

КОНДИЦІОНЕРИ ПІДЛОГО-СТЕЛЬОВОГО ТИПУ



Super Match



YR-HBS01 (опційно) YR-E17 (опційно)

внутрішній блок зовнішній блок		AC10S2SH1FA 1U10S2SS1FA	AC12S2SK1FA 1U12S2SN1FB	AC140S2SK1FA 1U140S2SP1FB	AC160S2SK1FA 1U160S2SP1FB	
Холодопродуктивність (min-max)	кВт	9,5 (2,5-10,0)	12,1 (3,0-12,8)	12,9 (3,0-14,5)	16 (4,5-16,5)	
Теплопродуктивність (min-max)	кВт	10,2 (3,0-10,5)	12,6 (2,9-13,5)	14,1 (3,5-16)	17 (5,0 - 18,0)	
Споживча потужність	охолодження (min-max)	кВт	3,22 (0,5-4,0)	4,2 (0,3-5,6)	4,43 (1,0-6,5)	5,39 (1,0~6,5)
	обігрів (min-max)	кВт	3,16 (0,5-4,0)	3,7 (0,3-5,6)	4,02 (1,0-6,5)	4,97 (1,0~6,5)
Коефіцієнт SEER/SCOP		2,95/3,23	2,75/3,25	2,91/3,51	2,97/3,42	
Клас енергоефективності		A/A	A/A	A/A	A/A	
Внутрішній блок						
Напруга живлення	ф/В/Гц	1/220~240/50-60		3/380-415/50-60		
Витрата повітря	м³/г	1160/1280/1400/1600	1380/1600/1800/2050	1600/1800/1980/2050	1650/1850/2000/2250	
Рівень шуму	дБ(А)	37/41/43/47	45/47/49	40/43/46/50	40/43/46/48	
Розміри (ШхГхВ)	мм	1330x230x680		1650x230x680		
Вага	кг	33,5/41,9		43,0/51,0		
Провідний пульт (опційно)		YR-E17(O)/YE-E-16(O)			YR-E17(O)	
Бездротовий пульт (опційно)		YR-HBS01(O)				
Зовнішній блок						
Напруга живлення	ф/В/Гц	1/220-230/50-60	3/380-415/50-60		1/220-230/50-60	
Витрата повітря	м³/г	3500	4000	4700	7400	
Рівень шуму	дБ(А)	54	57	58	58	
Розміри (ШхГхВ)	мм	920x760x372	965x950x370	950x966x450		
Вага	кг	49/52	82,69/88,50	85/90	101/116	
Тип фреону		R32				
Діаметр рідинної трубки	мм	9,52				
Діаметр газової трубки	мм	15,88				
Максимальна довжина труби	м	50	50	70	70	
Макс. перепад висоти між внут. та зовн. блоками	м	30	30	30	30	
Макс. довжина труби без дозаправки	м	30	30	30	30	
Кількість додаткового хладагенту на м.кв	г	45	45	45	45	
Діапазон роботи	охолодження	°С -15 °С ~+52 °С				
	обігрів	°С -20С ~ +52°С				

R32 SUPER MATCH

СУМІСНІСТЬ ЗОВНІШНЬОГО ТА ВНУТРІШНІХ БЛОКІВ МУЛЬТИ-СПЛІТ СИСТЕМ

МОЖЛИВІСТЬ ПІДКЛЮЧЕННЯ від 1 ДО 5-ТИ ВНУТРІШНІХ БЛОКІВ ОДНОЧАСНО.

До усіх зовнішніх блоків від 2U40 до 5U105 можливо підключити 1 внутрішній блок.

Мінімальне навантаження на зовнішній блок- 2 кВт, максимальне - 14,5 кВт.

2U40S2SM1FA	Два блоки			2U50S2SM1FA	Два блоки					
	20+20	25+25			20+20	20+35	25+35			
	20+25	25+35			20+25	25+25	35+35			
3U70S2SR5FA	Два блоки				Три блоки					
	20+20	20+50	25+50	42+42	20+20+20	20+25+35	25+25+25			
	20+25	25+25	35+35	-	20+20+25	20+25+42	25+25+35			
	20+35	25+35	35+42	-	20+20+35	20+25+50	25+25+42			
	20+42	25+42	35+50	-	20+25+25	20+35+35	25+35+35			
4U85S2SR5FA	Два блоки			Три блоки			Чотири блоки			
	20+20	35+50	20+20+20	20+35+50	25+35+71	20+20+20+20	20+20+35+50	20+35+35+42		
	20+25	35+71	20+20+25	20+35+71	25+42+42	20+20+20+25	20+20+42+42	20+25+25+25		
	20+35	42+42	20+20+35	20+42+42	25+42+50	20+20+20+35	20+20+42+50	25+25+25+35		
	20+42	42+50	20+20+42	20+42+50	35+35+35	20+20+20+42	20+25+25+25	25+25+25+42		
	20+50	42+71	20+20+50	20+42+71	35+35+42	20+20+20+50	20+25+25+35	25+25+25+50		
	20+71	50+50	20+20+71	25+25+25	35+35+50	20+20+20+71	20+25+25+42	25+25+35+35		
	25+25	50+71	20+25+25	25+25+35	35+35+71	20+20+25+25	20+25+25+50	25+25+35+42		
	25+35	71+71	20+25+35	25+25+42	35+42+42	20+20+25+35	20+25+35+35	25+25+35+50		
	25+42	-	20+25+42	25+25+50	35+42+50	20+20+25+42	20+25+35+42	25+25+42+42		
	25+50	-	20+25+50	25+25+71	35+50+50	20+20+25+50	20+25+35+50	25+35+35+35		
	25+71	-	20+25+71	25+35+35	42+42+42	20+20+25+71	20+25+42+42	25+35+35+42		
	35+35	-	20+35+35	25+35+42	42+42+50	20+20+35+35	20+25+42+50	35+35+35+35		
35+42	-	20+35+42	25+35+50	-	20+20+35+42	20+35+35+35	-			
5U105S2S3FA	Два блоки		Три блоки			Чотири блоки			П'ять блоків	
	20+20	20+20+20	25+25+25	42+42+42	20+20+20+20	20+25+25+50	25+25+35+50	20+20+20+20+20	20+20+25+35+50	
	20+25	20+20+20	25+25+35	42+42+50	20+20+20+25	20+25+25+71	25+25+42+42	20+20+20+20+25	20+20+25+42+42	
	20+35	20+20+25	25+25+42	42+50+50	20+20+20+35	20+25+35+35	25+25+42+50	20+20+20+20+35	20+20+35+35+35	
	20+42	20+20+35	25+25+50	50+50+50	20+20+20+42	20+25+35+42	25+25+50+50	20+20+20+20+42	20+25+25+25+25	
	20+50	20+20+42	25+25+71	-	20+20+20+50	20+25+35+50	25+35+35+35	20+20+20+20+50	20+25+25+25+35	
	20+71	20+20+50	25+35+35	-	20+20+20+71	20+25+42+42	25+35+35+42	20+20+20+25+25	20+25+25+25+42	
	25+25	20+20+71	25+35+42	-	20+20+25+25	20+25+42+50	25+35+35+50	20+20+20+25+35	20+25+25+25+50	
	25+35	20+25+25	25+35+50	-	20+20+25+35	20+25+50+50	25+35+42+42	20+20+20+25+42	20+25+25+35+35	
	25+42	20+25+35	25+35+71	-	20+20+25+42	20+35+35+35	35+35+42+42	20+20+20+25+50	20+25+25+35+42	
	25+50	20+25+42	25+42+42	-	20+20+25+50	20+35+35+42	35+35+35+35	20+20+20+35+35	20+25+35+35+35	
	25+71	20+25+50	25+42+50	-	20+20+25+71	20+35+35+50	35+35+35+42	20+20+20+35+42	25+25+25+25+25	
	35+35	20+25+71	25+42+71	-	20+20+35+35	20+35+42+42	-	20+20+20+35+50	25+25+25+25+35	
	35+42	20+35+35	25+50+50	-	20+20+35+42	20+35+42+50	-	20+20+20+42+42	25+25+25+25+42	
	35+50	20+35+42	25+50+71	-	20+20+35+50	20+42+42+42	-	20+20+20+42+50	25+25+25+25+50	
	35+71	20+35+50	35+35+35	-	20+20+35+71	25+25+25+25	-	20+20+20+50+50	25+25+25+35+35	
	42+42	20+35+71	35+35+42	-	20+20+42+42	25+25+25+35	-	20+20+25+25+25	-	
	42+50	20+42+42	35+35+50	-	20+20+42+50	25+25+25+42	-	20+20+25+25+35	-	
	42+71	20+42+50	35+35+71	-	20+20+50+50	25+25+25+50	-	20+20+25+25+42	-	
	50+50	20+42+71	35+42+42	-	20+25+25+25	25+25+25+71	-	20+20+25+25+50	-	
50+71	20+50+50	35+42+50	-	20+25+25+35	25+25+35+35	-	20+20+25+35+35	-		
71+71	20+50+71	35+50+50	-	20+25+25+42	25+25+35+42	-	20+20+25+35+42	-		

СХЕМИ ЗОВНІШНІХ БЛОКІВ



1U25YEGFRA-H1, 1U35YEGFRA-H1

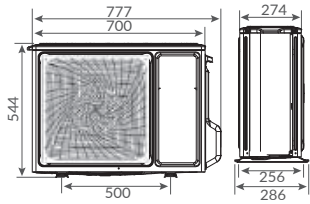

1U50MEGFRA-H, 1U68WEGFRA-H

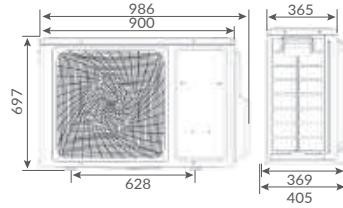

1U25MEHFRA-1, 1U35MEHFRA-1

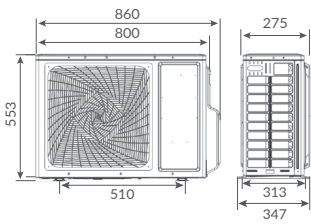

1U50S2SJ2FA-1

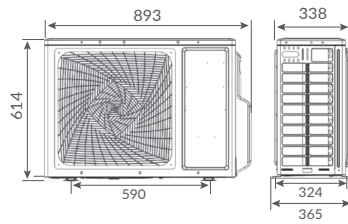

Flexis only

1U71S2SR2FA

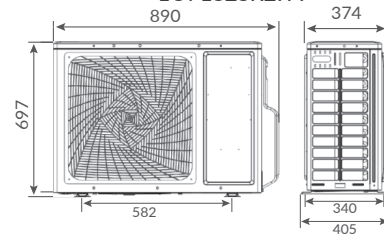

1U25S2SQ1FA-NR,
1U35S2SQ1FA-NR

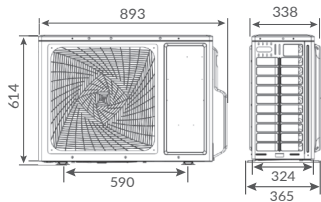

1U50S2SQ1FA-NR

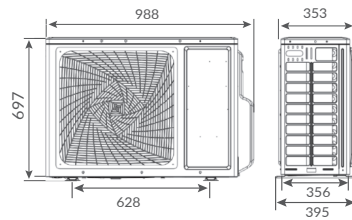

1U25MECFRA-3, 1U35MECFRA-3

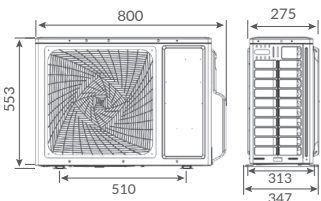

1U50JECFRA-3

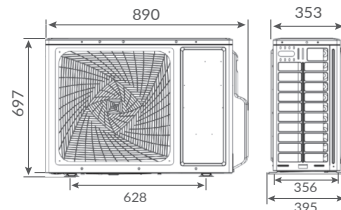

1U20YEEFRA

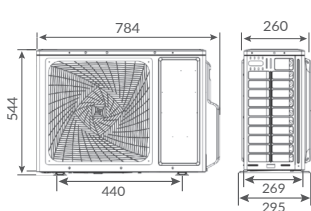

1U25BEEFRA

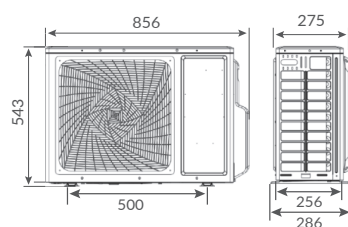

1U35MEEFRA, 1U50MEEFRA

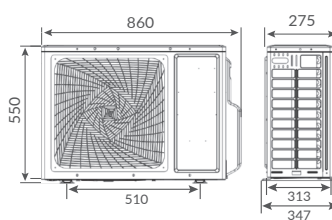

1U68REEFRA-1

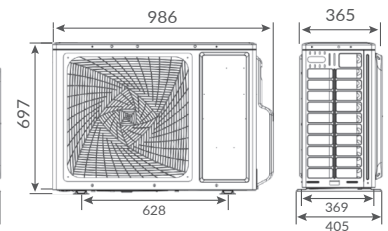

НАПІВПРОМИСЛОВІ КОНДИЦІОНЕРИ

СХЕМИ ВНУТРІШНІХ БЛОКІВ КАССЕТНОГО ТИПУ

AB71S2SG1FA
ABH105H1ERG

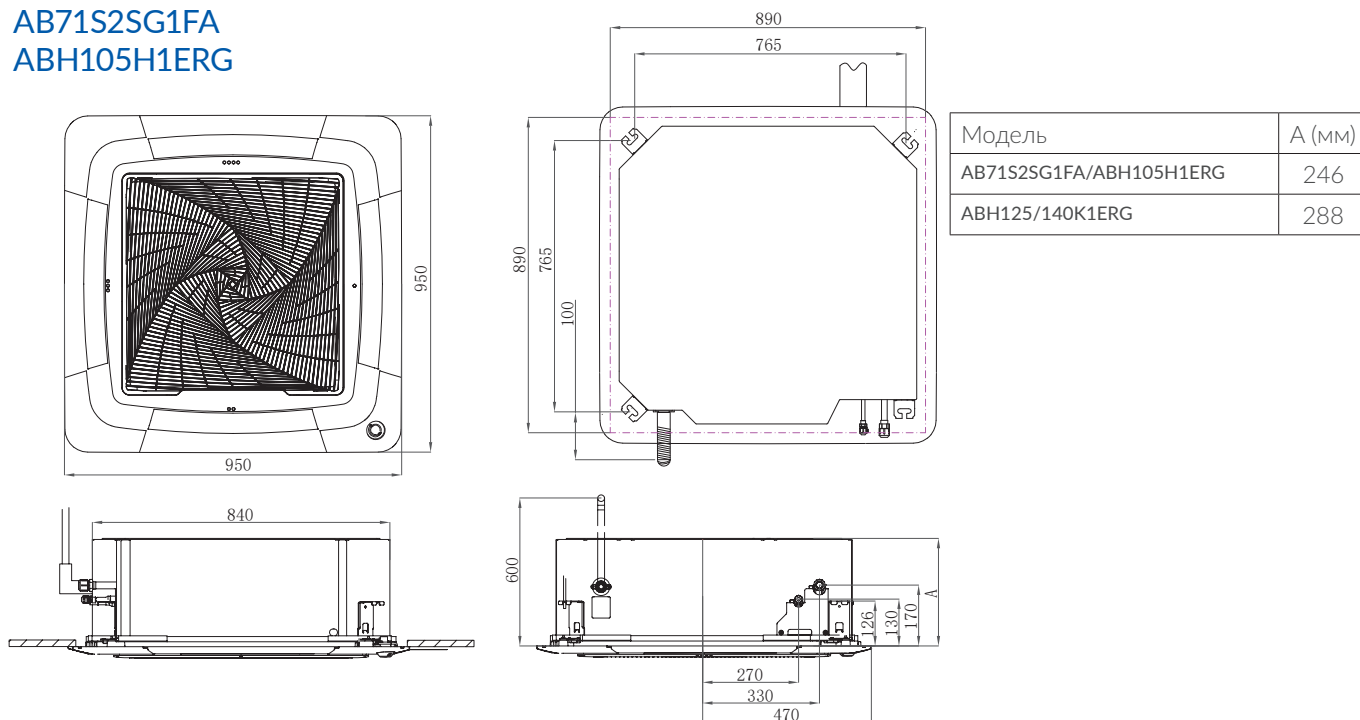

СХЕМИ ВНУТРІШНІХ БЛОКІВ КАНАЛЬНОГО ТИПУ

AD71S2SM3FA

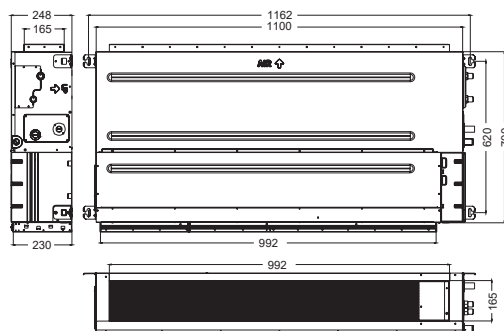

AD160S2SM3FA

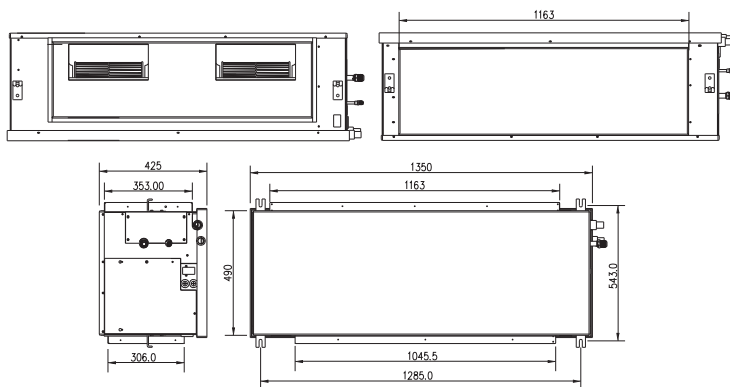

AD105S2SM3FA/AD125S2SM3FA/AD140S2SM3FA/AD160S2SM2FA

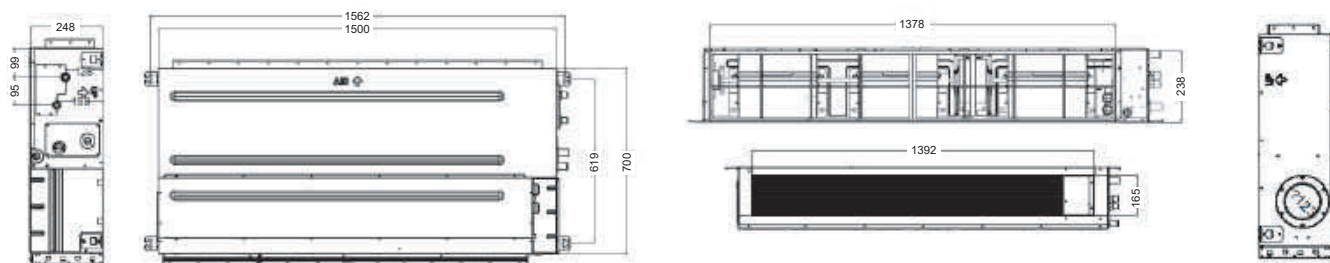

ДЛЯ НОТАТОК

Blank page with horizontal dotted lines for notes.



Haier

Haier



haier-aircon.com.ua



fb.com/haieraircon



@haieraircon

YouTube

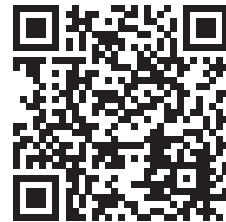

[Haier AC Ukraine](#)

Haier Air Conditioning

Офіційний представник Haier в Україні

 www.haier-aircon.com.ua

 The specifications, designs and information in this brochure are subject to the actual products. Haier reserves the right to make change without any notice.

*УВАГА Haier залишає за собою право на можливі неточності та помилки, а також зміни у моделях чи функціях тощо.